



CENNIK | ROK MODELOWY 2025 | PRODUKCJA DO 11.2025

WYPRZEDAŻ ROCZNIKA



JUŻ OD
153 900 ZŁ¹

OD **999** NETTO
ZŁ/MC
W NAJMIE KINTO ONE²

UX-MY25-PY25-P251223L06E



01 WERSJE SILNIKOWE
WYBIERZ SWÓJ NAPĘD

02 WERSJE WYPOSAŻENIA
WYBIERZ SWOJĄ WERSJĘ

03 PERSONALIZACJA
WYBIERZ KOLOR LAKIERU
WYBIERZ KOLORY WNĘTRZA

04 CENY I PROGRAMY FINANSOWE
CENY KATALOGOWE I PROMOCYJNE
OPCJE I PAKIETY
FINANSOWANIE

05 DODATKOWE INFORMACJE
REKOMENDOWANE AKCESORIA
DANE TECHNICZNE
SZCZEGÓŁOWE WYPOSAŻENIE
NOTY PRAWNE

06 DALSZE KROKI
TWÓJ LEXUS JEST BLIŻEJ NIŻ MYŚLISZ

WYBIERZ SWÓJ NAPĘD

UX FWD

JUŻ OD 179 900 ZŁ

153 900 ZŁNajniższa cena z ostatnich 30 dni:
154 900 zł UKŁAD HYBRYDOWY

Typ	HEV
Całkowita maksymalna moc układu hybrydowego [kW(KM)]*	146 (199)
Typ baterii	Li-Ion

 SILNIK BENZYNOWY

Pojemność [l]	1,987
Max. moc [KM (kW)] / obr.	152 (112) / 6000
Max. moment obrotowy [KM] / obr.	190 / 4 400 - 5 200

 SILNIK ELEKTRYCZNY

Max. moc [KM (kW)]	113 (83)
Max. moment obrotowy [Nm]	206

 OSIĄGI

Prędkość maksymalna [km/h]	177
Przyspieszenie 0-100 km/h [s]	8,1

 ZUŻYCIE PALIWA

Średnie zużycie paliwa [l/100 km]	5 - 5,3
-----------------------------------	---------

 POZIOM EMISJI

Emisja CO ₂ [g/km]	113 - 119
-------------------------------	-----------

UX E-FOUR

JUŻ OD 229 900 ZŁ

184 000 ZŁNajniższa cena z ostatnich 30 dni:
189 900 zł UKŁAD HYBRYDOWY

Typ	HEV
Całkowita maksymalna moc układu hybrydowego [kW(KM)]*	146 (199)
Typ baterii	Li-Ion

 SILNIK BENZYNOWY

Pojemność [l]	1,987
Max. moc [KM (kW)] / obr.	152 (112) / 6000
Max. moment obrotowy [KM] / obr.	190 / 4 400 - 5 200

 SILNIK ELEKTRYCZNY

Max. moc [KM (kW)]	przedniego / tylnego	113 (83) / 41 (30)
Max. moment obrotowy [Nm]	przedniego / tylnego	206 / 84

 OSIĄGI

Prędkość maksymalna [km/h]	177
Przyspieszenie 0-100 km/h [s]	7,9

 ZUŻYCIE PALIWA

Średnie zużycie paliwa [l/100 km]	5,3 - 5,7
-----------------------------------	-----------

 POZIOM EMISJI

Emisja CO ₂ [g/km]	121 - 129
-------------------------------	-----------

Podane dane techniczne są szacunkowe. Ostateczne wartości udostępnione zostaną w późniejszym terminie * połączona moc silnika spalinowego i elektrycznego

WYBIERZ SWOJĄ WERSJĘ



FWD

ELEGANCE

WYBRANE ELEMENTY WYPOSAŻENIA:

- Obręcze kół ze stopów lekkich 17"
- Tapicerka z tkaniny
- Reflektory przednie Bi-LED
- Tylne światła LED
- System automatycznych światel drogowych (AHB)
- Dwustrefowa automatyczna klimatyzacja
- Kamera cofania
- Lusterka zewnętrzne elektrycznie składane i podgrzewane
- Adaptacyjny tempomat

JUŻ OD 179 900 zł

153 900 zł

Najniższa cena z ostatnich 30 dni: 154 900 zł

OD 999 NETTO
ZŁ/MC
W NAJMIE KINTO ONE

FWD

BUSINESS + pakiet TECH

WYPOSAŻENIE ELEGANCE oraz:

- Obręcze kół ze stopów lekkich 18"
- Reflektory bi-LED
- Wirtualny kokpit 12,3"
- Dostęp bezkluczkowy
- Podgrzewane fotele i kierownica
- Ładowarka indukcyjna do smartfonów
- Przyciemniane szyby
- System monitorowania „martwego pola” (BSM)
- System ostrzegania o ruchu poprzecznym z tyłu (RCTAB)
- System ostrzegający przed otwarciem drzwi w sytuacji zagrożenia kolizją – Safe Exit Assist (SEA)

JUŻ OD 211 900 zł

172 700 zł

Najniższa cena z ostatnich 30 dni: 174 900 zł

OD 1104 NETTO
ZŁ/MC
W NAJMIE KINTO ONE

FWD

E-FOUR

F SPORT DESIGN

WYPOSAŻENIE BUSINESS + pakiet TECH oraz:

- Obręcze kół ze stopów lekkich 18" F SPORT
- Tapicerka ze skóry ekologicznej
- Pakiet stylistyczny zewnętrzny
- Elektryczna pokrywa bagażnika
- Doświetlanie zakrętów (dodatkowe źródło LED w zderzaku)
- Ekran centralny 12,3" z wbudowaną nawigacją
- 10 głośników (w tym subwoofer)
- Elektrycznie regulowana kolumna kierownicy

JUŻ OD 219 900 zł

176 000 zł

Najniższa cena z ostatnich 30 dni: 181 900 zł

OD 1122 NETTO
ZŁ/MC
W NAJMIE KINTO ONE

WYBIERZ SWOJĄ WERSJĘ



FWD

E-FOUR

PRESTIGE

WYPOSAŻENIE F SPORT DESIGN oraz:

- Tapicerka z gładkiej skóry (z elementami skóry ekologicznej)
- Skórzana kierownica i gałka wybieraka skrzyni biegów
- Podświetlanie przednich klamek
- Elektryczna regulacja przednich siedzeń (8 kierunków)
- Elektryczna regulacja podparcia lędźwiowego fotela kierowcy

JUŻ OD 232 900 zł

202 900 zł

Najniższa cena z ostatnich 30 dni: 232 900 zł

OD 1433 NETTO
ZŁ/MC

W NAJMIE KINTO ONE



FWD

E-FOUR

F SPORT

WYPOSAŻENIE F SPORT DESIGN oraz:

- Skórzana kierownica F SPORT z panelem multimedialnym
- Tapicerka z gładkiej skóry F SPORT (z elementami skóry ekologicznej)
- Wewnętrzny pakiet stylizacyjny F SPORT (czarna podsufitka, aluminiowe nakładki pedałów, emblemat wersji, dedykowane nakładki progowe)
- Sportowe zawieszenie F SPORT
- Sportowy tłumik drgań nadwozia
- Adaptacyjne zawieszenie o zmiennej sztywności (AVS)
- Manetki do zmiany biegów na kierownicy
- Fotele F SPORT wykonane metodą pianki zintegrowanej

JUŻ OD 242 900 zł

211 900 zł

Najniższa cena z ostatnich 30 dni: 242 900 zł

OD 1492 NETTO
ZŁ/MC

W NAJMIE KINTO ONE



FWD

E-FOUR

OMOTENASHI

WYPOSAŻENIE PRESTIGE oraz:

- Reflektory przednie Full LED L-Shape
- Kierunkowskazy LED z przodu
- Dynamiczne adaptacyjne światła drogowe (AHS)
- Pamięć ustawień fotela kierowcy i lusterek zewnętrznych (3 ustawienia)
- Wentylowane fotele przednie
- Kamera cofania z panoramicznym widokiem 360° dookoła samochodu
- Elektrochromatyczne lustro kierowcy (zewnętrzne)
- System Lexus Link Pro: audio Premium Mark Levinson®, 13 głośników w tym subwoofer + wzmacniacz
- Kolorowy projektor wyświetlający dane na przedniej szybie samochodu (HUD)

JUŻ OD 262 900 zł

228 900 zł

Najniższa cena z ostatnich 30 dni: 262 900 zł

OD 1823 NETTO
ZŁ/MC

W NAJMIE KINTO ONE

WYBIERZ KOLOR LAKIERU



085
SONIC QUARTZ



083
F WHITE



1L1
SONIC GREY



1L2
SONIC PLATINUM



1J7
SONIC TITANIUM



212
BLACK (NIEMETALIK)



223
GRAPHITE BLACK



3T2
MADDER RED (NIEMETALIK)



4Y5
SONIC COPPER



6X4
TERRANE KHAKI



8X6
CELESTIAL BLUE



8X1
HEAT BLUE

KOD	ELEGANCE	BUSINESS	F SPORT DESIGN	PRESTIGE	F SPORT	OMOTENASHI
085 Sonic Quartz	–	○	–	○	–	○
083 F White	–	–	○	–	○	–
1L1 Sonic Grey	–	○	○	○	○	○
1L2 Sonic Platinum	–	○	○	○	○	○
1J7 Sonic Titanium	○	○	○	○	○	○
212 Black (niemetalik)	●	●	●	●	●	●
223 Graphite Black	–	○	○	○	○	○
3T2 Madder Red (niemetalik)	○	○	○	○	○	○
4Y5 Sonic Copper	–	○	○	○	○	○
6X4 Terrane Khaki	○	○	○	○	○	○
8Y6 Celestial Blue	–	○	○	○	○	○
8X1 Heat Blue	–	–	○	–	○	–

● kolor dostępny bez dopłaty ○ opcja niezależna – opcja niedostępna

WYBIERZ KOLOR LAKIERU BI-TONE LUB FULL BI-TONE



2LJ
BI-TONE F WHITE



2ZG
BI-TONE SONIC GREY



2ZH
BI-TONE SONIC PLATINIUM



2LN
BI-TONE MADDER RED



9M0
FULL BI-TONE SONIC TITANIUM



9L8
FULL BI-TONE SONIC COPPER



9L9
FULL BI-TONE HEAT BLUE

KOD	ELEGANCE	BUSINESS	F SPORT DESIGN	PRESTIGE	F SPORT	OMOTENASHI
BI-TONE						
2LJ Bi-tone F White	–	–	○	–	○	–
2ZG Bi-tone Sonic Grey	–	–	○	–	○	–
2ZH Bi-tone Sonic Platinum	–	–	○	–	○	–
2LN Bi-tone Madder Red	–	–	○	–	○	–
FULL BI-TONE						
9M0 Full Bi-tone Sonic Titanium	–	–	○	–	○	–
9L8 Full Bi-tone Sonic Copper	–	–	○	–	○	–
9L9 Full Bi-tone Heat Blue	–	–	○	–	○	–

● kolor dostępny bez dopłaty ○ opcja niezależna – opcja niedostępna

WYBIERZ KOLOR WNĘTRZA



FA 20



FA 42



EA 10



EA 20



EA 42

KOD KONFIGURACJI	SIEDZENIA	PODSUFITKA	BOCZKI
TKANINA			
FA 20	● Black	● Black	● Black
FA 42	● Hazel	● Black	● Black
SKÓRA EKOLOGICZNA			
EA 10	● White Ash	● Black	● Black
EA 20	● Black	● Black	● Black
EA 42	● Hazel	● Black	● Black

ELEGANCE	BUSINESS	F SPORT DESIGN	PRESTIGE	F SPORT	OMOTENASHI
●	●	-	-	-	-
-	●	-	-	-	-
-	-	●	-	-	-
-	-	●	-	-	-

● kolor dostępny bez dopłaty ○ opcja niezależna - opcja niedostępna * skóra gładka z elementami skóry ekologicznej

WYBIERZ KOLOR WNĘTRZA



LA 02



LA 10



LA 20



LA 42



LB 01



LB 21

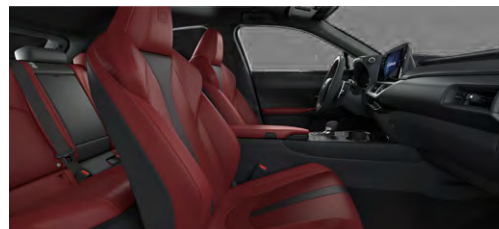

LB 31

KOD KONFIGURACJI

SIEDZENIA

PODSUFITKA

BOCZKI

ELEGANCE

BUSINESS

F SPORT DESIGN

PRESTIGE

F SPORT

OMOTENASHI

SKÓRA GŁADKA + ELEMENTY SKÓRY EKOLOGICZNEJ

LA 02	Ammonite Sand	White	Black
LA 10	White Ash	Black	Black
LA 20	Black	Black	Black
LA 42	Hazel	Black	Black
LB 01	F White	Black	Black (White stitch)
LB 21	F Black	Black	Black (Red stitch)
LB 31	Flare Red	Black	Black (Red stitch)

–	–	–	•	–	•
–	–	–	•	–	•
–	–	–	•	–	•
–	–	–	•	–	•
–	–	–	–	•	–
–	–	–	–	•	–
–	–	–	–	•	–

• kolor dostępny bez dopłaty ○ opcja niezależna – opcja niedostępna * skóra gładka z elementami skóry ekologicznej

CENY KATALOGOWE I PROMOCYJNE



		FWD	E-FOUR
ELEGANCE	CENA KATALOGOWA	179 900 zł	–
	CENA PROMOCYJNA <small>NAJNIŻSZA CENA Z OSTATNICH 30 DNI</small>	153 900 zł 154 900 zł	–
BUSINESS	CENA KATALOGOWA	202 900 zł	–
BUSINESS + pakiet TECH	CENA KATALOGOWA	211 900 zł	–
	CENA PROMOCYJNA <small>NAJNIŻSZA CENA Z OSTATNICH 30 DNI</small>	172 700 zł 174 900 zł	–
F SPORT DESIGN	CENA KATALOGOWA	219 900 zł	229 900 zł
	CENA PROMOCYJNA <small>NAJNIŻSZA CENA Z OSTATNICH 30 DNI</small>	176 000 zł 181 900 zł	184 000 zł 189 900 zł
PRESTIGE	CENA KATALOGOWA	232 900 zł	242 900 zł
	CENA PROMOCYJNA <small>NAJNIŻSZA CENA Z OSTATNICH 30 DNI</small>	202 900 zł 232 900 zł	–
F SPORT	CENA KATALOGOWA	242 900 zł	252 900 zł
	CENA PROMOCYJNA <small>NAJNIŻSZA CENA Z OSTATNICH 30 DNI</small>	211 900 zł 242 900 zł	–
OMOTENASHI	CENA KATALOGOWA	262 900 zł	272 900 zł
	CENA PROMOCYJNA <small>NAJNIŻSZA CENA Z OSTATNICH 30 DNI</small>	228 900 zł 262 900 zł	–



ZYSKAJ DO 1,5% OD CENY KATALOGOWEJ W RAMACH EKO BONUSU.
SZCZEGÓŁY U AUTORYZOWANYCH DILERÓW LEXUSA.

Skontaktuj się z dilerem w celu otrzymania indywidualnej oferty.

Ze względu na trwającą WYPRZEDAŻ ROCZNIKA, dostępność prezentowanych wersji, opcji i pakietów może być ograniczona

OPCJE I PAKIETY

	ELEGANCE	BUSINESS	F SPORTDESIGN	PRESTIGE	F SPORT	OMOTENASHI
Lakier Madder Red (3T2)				3 000 zł		
Lakier metalik	5 000 zł	5 000 zł	5 000 zł	5 000 zł	5 000 zł	5 000 zł
Lakier metalik Sonic Copper (4Y5), Heat Blue (8X1), F White (083)	6 000 zł	6 000 zł	6 000 zł	6 000 zł	6 000 zł	6 000 zł
Bi-Tone	–	–	3 500 zł	–	3 500 zł	–
Full Bi-Tone	–	–	4 500 zł	–	4 500 zł	–
Szyberdach sterowany elektrycznie*	–	–	–	6 000 zł	6 000 zł	6 000 zł
System antykradzieżowy Vodafone z dodatkowym zabezpieczeniem złącza OBD		PROMOCJA 2 000 zł	199 zł**	199 zł**	199 zł**	199 zł**

TECH (O TECH)

Wirtualny kokpit (ekran zegarów 12,3").

Bezprzewodowa ładowarka indukcyjna do smartfonów.

Przyciemniane szyby tylnej części nadwozia.

System monitorowania „martwego pola” (BSM).

System ostrzegania o ruchu poprzecznym z tyłu pojazdu z funkcją samodzielnego zatrzymania (RCTAB).

System ostrzegający przed otwarciem drzwi w sytuacji zagrożenia kolizją – Safe Exit Assist (SEA).

Tylne lampy z sygnalizacją gwałtownego hamowania (wykrywające najjeżdżący z tyłu pojazd) (ARFHL).

PREMIUM (O PREM)

System Lexus Link Pro: audio Premium Mark Levinson®; radio AM/FM, 13 głośników (z subwoofer + wzmacniacz),

wyświetlacz 12,3", nawigacja wbudowana.

Reflektory przednie Full LED L-Shape (+ kierunkowskazy LED).

Dynamiczne adaptacyjne światła drogowe (AHS).

Kolorowy projektor wyświetlający dane na przedniej szybie samochodu (HUD).

● wyposażenie standardowe – opcja niedostępna * opcja szyberdach dla wersji F SPORT dostępna tylko w połączeniu z pakietem Fuji ** najniższa cena z ostatnich 30 dni: 199 zł

OPCJE I PAKIETY

	ELEGANCE	BUSINESS	F SPORT DESIGN	PRESTIGE	F SPORT	OMOTENASHI
FUJI (O FUJI)						
Pamięć ustawień fotela kierowcy i lusterek zewnętrznych (3 ustawienia).						
Wentylowane fotele przednie.						
Kamera cofania z panoramicznym widokiem 360° dookoła samochodu.						
Lusterko zewnętrzne elektrochromatyczne (kierowca).						
System Lexus Link Pro: audio Premium Mark Levinson®: radio AM/FM, 13 głośników (z subwoofer + wzmacniacz), wyświetlacz 12,3", nawigacja wbudowana.	-	-	-	-	26 900 zł	•
Reflektory przednie Full LED L-Shape (+ kierunkowskazy LED).						
Dynamiczne adaptacyjne światła drogowe (AHS).						
Kolorowy projektor wyświetlający dane na przedniej szybie samochodu (HUD).						

• wyposażenie standardowe — opcja niedostępna * opcja szyberdach dla wersji F SPORT dostępna tylko w połączeniu z pakietem Fuji ** najniższa cena z ostatnich 30 dni: 199 zł

FINANSOWANIE

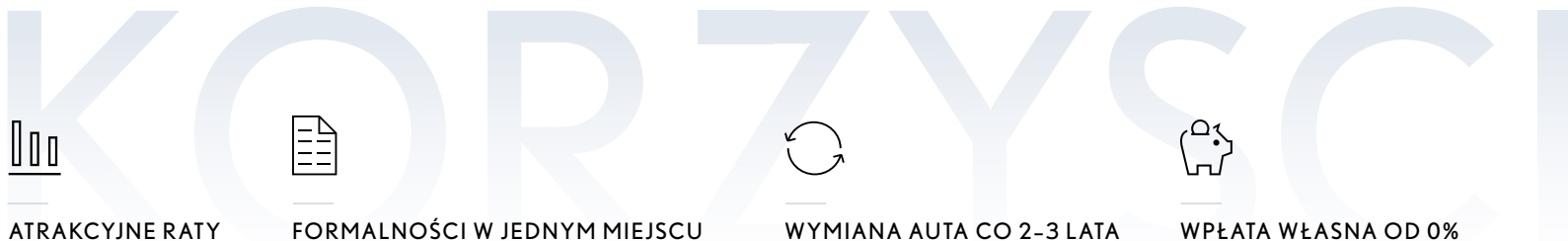

ATRAKCYJNE RATY



FORMALNOŚCI W JEDNYM MIEJSCU



WYMIANA AUTA CO 2-3 LATA



WPLĄTA WŁASNA OD 0%

LEASING KINTO ONE

Rozwiązanie stworzone z myślą o małych i średnich przedsiębiorstwach. Daje Ci maksymalną elastyczność w doborze warunków finansowania, oraz gwarancję niskiej raty. To najlepszy sposób na czerpanie korzyści z użytkowania nowego auta, bez konieczności posiadania własnego.

NAJEM KINTO ONE

Oferta skierowana dla przedsiębiorców, którzy nie chcą angażować środków własnych na zakup samochodu i cenią sobie regularną wymianę samochodu na nowy (nie obejmuje możliwości wykupu).

LEASING KONSUMENCKI

Niska rata, wszystkie formalności w jednym miejscu i nowy, bezpieczny samochód co 2-3 lata. Oferta skierowana do klientów indywidualnych na warunkach dostępnych dotychczas wyłącznie dla przedsiębiorców.



UX

	LEASING KINTO ONE ³ zł/mc netto	NAJEM KINTO ONE ⁴ zł/mc netto	LEASING KONSUMENCKI ⁵ zł/mc brutto
ELEGANCE	1117	999	1373
BUSINESS + pakiet TECH	1176	1104	1447
FSPORT DESIGN	1171	1122	1440
FSPORT DESIGN E-FOUR	1221	1144	1502
PRESTIGE	1514	1433	1863
FSPORT	1577	1492	1939
OMOTENASHI	1912	1823	2 352

RATY PRZYGOTOWANE DLA PONIŻSZYCH PARAMETRÓW:

OKRES FINANSOWANIA 36 m-cy
 WPLĄTA WŁASNA 15%
 PRZEBIEG ROCZNY 10 000 km

REKOMENDOWANE AKCESORIA



PW210-76000

DYWANIKI GUMOWE (CZARNE)

673 zł



PW308-00008

DACHOWY UCHWYT
ROWEROWY

1080 zł

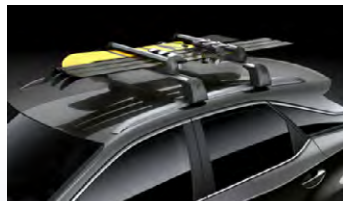

PZ403-00630-00/PZ403-00636-00

UCHWYT NA NARTY /
SNOWBOARD

563 / 641 zł



PLNGB-P0210-16

KOMPLETNE KOŁA ZIMOWE LEXUS
Z CZUJNIKAMI CIŚNIENIA 18"

10 900 zł



PLNGB-P0210-15

KOMPLETNE KOŁA ZIMOWE LEXUS
Z CZUJNIKAMI CIŚNIENIA 18"

11 400 zł



PW301-76000

BELKI DACHOWE

1676 zł



Podane ceny dotyczą pojazdów fabrycznie nowych i zawierają koszt montażu.

W przypadku elementów lakierowanych należy doliczyć koszt lakierowania. Toyota Central Europe sp. z o.o. zastrzega sobie prawo wprowadzenia bez uprzedzenia zmian danych zawartych w niniejszej ofercie, w tym parametrów technicznych oraz cen. Zawarte w tej ulotce informacje nie stanowią zapewnienia w rozumieniu art. 556¹ §1 ust. 2 oraz art. 556¹ §2 ustawy z dnia 23 kwietnia 1964 roku. Kodeksu cywilnego. Szczegóły u Autoryzowanych Dilerów Lexusa.

Zdjęcia akcesoriów prezentowanych na stronie mają charakter poglądowy.

DANE TECHNICZNE

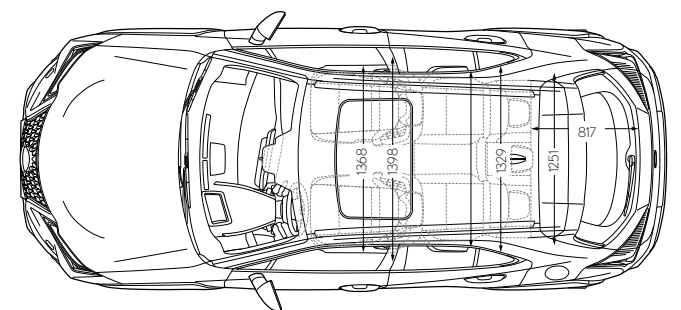
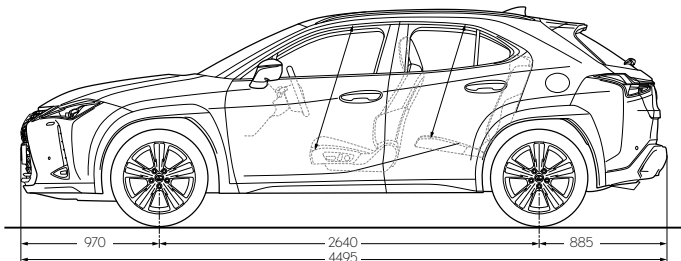
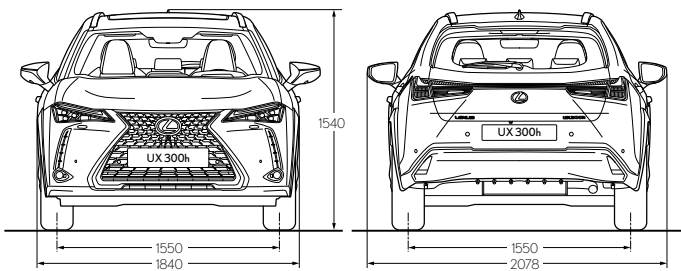

WYMIARY ZEWNĘTRZNE

	FWD	E-FOUR
Długość [mm]	4495	4495
Szerokość [mm]	1840	1840
Wysokość [mm]*	1520** / 1540***	1520** / 1540***
Rozstaw osi [mm]	2640	2640
Liczba miejsc [osoby]	5	5
Minimalny prześwit [mm]	160	160

MASA

Masa własna min. - max. [kg]	1495 - 1575	1555 - 1635
Dopuszczalna masa całkowita [kg]	2110	2110
Uciąż maksymalny [kg]	750 / 750	750 / 750

PODWOZIE

		MacPherson strut / Trailing Wishbone	MacPherson strut / Trailing Wishbone
Typ zawieszenia	przedniego / tylnego		
Typ wspomagania układu kierowniczego		Elektryczne	Elektryczne
Minimalny promień skrętu [m]	od krawężnika do krawężnika / od ściany do ściany	5,2 / 5,6	5,2 / 5,6

E5

E10

Uwaga: wymiary na powyższych ilustracjach podane są w milimetrach. Podane dane techniczne są szacunkowe. Ostateczne wartości udostępnione zostaną w późniejszym terminie.

* niezaladowany dach ** z relingami dachowymi / bez anteny w kształcie ptetwy rekina *** z anteną w kształcie ptetwy rekina

SZCZEGÓŁOWE WYPOSAŻENIE

ZAWIESZENIE	ELEGANCE*	BUSINESS	F SPORT DESIGN	PRESTIGE	F SPORT	OMOTENASHI
Sportowe zawieszenie F SPORT	–	–	–	–	●	–
Sportowy tłumik drgań nadwozia	–	–	–	–	●	–
Adaptacyjne zawieszenie o zmiennej sztywności (AVS)	–	–	–	–	●	–
WYPOSAŻENIE ZEWNĘTRZNE	ELEGANCE*	BUSINESS	F SPORT DESIGN	PRESTIGE	F SPORT	OMOTENASHI
Obręcze kół ze stopów lekkich 17", 215/60 R17 G4AE Aero	●	–	–	–	–	–
Obręcze kół ze stopów lekkich 18", 225/50 R18 RFT G4AN (opony typu Run Flat)	–	●	–	●	–	●
Obręcze kół ze stopów lekkich 18" F SPORT, 225/50 R18 RFT G4AP (opony typu Run Flat)	–	–	●	–	●	–
Zewnętrzny pakiet stylizacyjny F SPORT (przedni i tylny zderzak, siatkowe wypełnienie wlotów powietrza, emblematy danej wersji)	–	–	●	–	●	–
Satynowe relingi dachowe	–	●	●	●	●	●
Czarny dach + zintegrowane relingi dachowe z czarnym wykończeniem (Bi-Tone)	–	–	○	–	○	–
Czarny dach + zintegrowane relingi dachowe z czarnym wykończeniem oraz słupki (Full Bi-Tone)	–	–	○	–	○	–
Aerodynamiczne wykończenia błotników w kolorze nadwozia	–	–	–	–	●	●
Powłoka lakieru chroniąca przed drobnymi zarysowaniami	●	●	●	●	●	●
Szyby z filtrem UV	●	●	●	●	●	●
Przeciemiennie szyby tylnej części nadwozia	–	○TECH	●	●	●	●
Zestaw naprawczy kół	●	–	–	–	–	–
Reflektory przednie Bi-LED	●	●	●	●	●	–
Reflektory przednie Full LED L-Shape	–	–	–	○PREM	○FUJI	●
Kierunkowskazy LED z przodu	–	–	–	○PREM	○FUJI	●
Tyłne światła LED	●	●	●	●	●	●
System automatycznych świateł drogowych (AHB)	●	●	●	●	●	●
Dynamiczne adaptacyjne światła drogowe (AHS)	–	–	–	○PREM	○FUJI	●
Spryskiwacze reflektorów	●	●	●	●	●	●
Czujnik zmierzchu	●	●	●	●	●	●
Przystosowanie do montażu haka holowniczego	–	●	●	●	●	●
Lampy przeciwmgielne przednie LED	–	●	●	●	●	●

● wyposażenie standardowe ○ opcja niezależna – opcja niedostępna ○NAZWA wyposażenie dostępne w pakiecie * wersja ELEGANCE dostępna tylko z napędem FWD

SZCZEGÓŁOWE WYPOSAŻENIE

WYPOSAŻENIE WNĘTRZA	ELEGANCE*	BUSINESS	FSPORT DESIGN	PRESTIGE	FSPORT	OMOTENASHI
Tapicerka z tkaniny	●	●	–	–	–	–
Tapicerka ze skóry ekologicznej	–	–	●	–	–	–
Tapicerka z gładkiej skóry (z elementami skóry ekologicznej)	–	–	–	●	–	●
Tapicerka z gładkiej skóry F SPORT (z elementami skóry ekologicznej)	–	–	–	–	●	–
Elementy wykończenia wnętrza Japanese Paper	●	●	●	●	–	●
Pakiet stylizacyjny F SPORT (czarna podsufitka, aluminiowe nakładki pedałów, emblemat wersji, dedykowane nakładki progowe)	–	–	–	–	●	–
Dywaniki (4 szt.)	●	●	●	●	●	●
Nakładki progowe z tworzywa sztucznego	●	●	●	●	●	●
Nakładki progowe z elementami ze stali nierdzewnej	–	–	–	–	●	●
Kanapa tylna składana (dzielona w stosunku 60:40)	●	●	●	●	●	●
2 miejsca na kubek w konsoli środkowej	●	●	●	●	●	●
Podłokietnik w oparciach tylnej kanapy z dwoma uchwytami na kubek	●	●	●	●	●	●
Szyberdach sterowany elektrycznie	–	–	–	○	○	○
KOMFORT						
Dwustrefowa automatyczna klimatyzacja	●	●	●	●	●	●
Skórzana kierownica z panelem sterującym systemem audio, telefonem, wyświetlaczem	●	–	–	●	–	●
Kierownica ze skóry ekologicznej z panelem sterującym systemem audio, telefonem, wyświetlaczem	–	●	●	–	–	–
Skórzana kierownica F SPORT z panelem sterującym systemem audio, telefonem, wyświetlaczem	–	–	–	–	●	–
Manetki do zmiany biegów na kierownicy	–	–	–	–	●	–
Podgrzewanie kierownicy	–	●	●	●	●	●
Skórzana gałka dźwigni zmiany biegów	●	–	–	●	–	●
Gałka dźwigni zmiany biegów ze skóry ekologicznej	–	●	●	–	–	–
Sportowa skórzana gałka dźwigni zmiany biegów F SPORT	–	–	–	–	●	–
Elektryczna regulacja wysokości i wysunięcia kierownicy	–	–	●	●	●	●
Dostęp bezkluczkowy: otwieranie i uruchamianie pojazdu bez użycia klucza	–	●	●	●	●	●



● wyposażenie standardowe ○ opcja niezależna – opcja niedostępna ○NAZWA wyposażenie dostępne w pakiecie * wersja ELEGANCE dostępna tylko z napędem FWD

SZCZEGÓŁOWE WYPOSAŻENIE

KOMFORT	ELEGANCE*	BUSINESS	F SPORT DESIGN	PRESTIGE	F SPORT	OMOTENASHI
Dostęp bezkluczowy: otwieranie i uruchamianie pojazdu bez użycia klucza z przednimi klamkami podświetlanymi LED	–	–	–	●	●	●
Fotele F SPORT wykonane metodą pianki zintegrowanej	–	–	–	–	●	–
Manualna regulacja przednich siedzeń (6 kierunków)	●	●	●	–	–	–
Elektryczna regulacja przednich siedzeń (8 kierunków)	–	–	–	●	●	●
Pamięć ustawień fotela kierowcy i lusterek zewnętrznych (3 ustawienia)	–	–	–	–	○ FUJI	●
Elektryczna regulacja podparcia lędźwiowego fotela kierowcy	–	–	–	●	●	●
Podgrzewane fotele przednie	–	●	●	●	●	●
Wentylowane fotele przednie	–	–	–	–	○ FUJI	●
Aktywny tempomat działający w pełnym zakresie prędkości (all-speed ACC)	●	●	●	●	●	●
Uruchamianie silnika za pomocą przycisku	●	●	●	●	●	●
Wspomaganie kierownicy uzależnione od prędkości jazdy (EPS)	●	●	●	●	●	●
Szyby regulowane elektrycznie (przód + tył)	●	●	●	●	●	●
Czujnik deszczu	–	●	●	●	●	●
Czujniki parkowania z funkcją samoczynnego hamowania (ICS) - przód i tył	–	●	●	●	●	●
Kamera cofania	●	●	●	●	●	●
Kamera cofania z panoramicznym widokiem 360° dookoła samochodu	–	–	–	–	○ FUJI	●
Elektrycznie otwierana i zamykana pokrywa bagażnika	–	–	●	●	●	●
Lusterka zewnętrzne elektrycznie składane i podgrzewane	●	●	●	●	●	●
Lusterka zewnętrzne automatycznie składane i podgrzewane + elektrochromatyczne lusterko kierowcy	–	–	–	–	○ FUJI	●
Lusterko wewnętrzne wsteczne elektrochromatyczne	–	●	●	●	●	●
Podłokietnik przedni	●	●	●	●	●	●
Selektor trybów jazdy: 3 tryby (Eco, Normal, Sport)	●	●	●	●	●	●
Selektor trybów jazdy: 4 tryby (Eco, Normal, Sport S, Sport S+)	–	–	–	–	●	–
System aktywnej kontroli dźwięku silnika (ASC)	–	–	–	–	●	–



● wyposażenie standardowe ○ opcja niezależna – opcja niedostępna ○ NAZWA wyposażenie dostępne w pakiecie * wersja ELEGANCE dostępna tylko z napędem FWD

SZCZEGÓŁOWE WYPOSAŻENIE

 MULTIMEDIA	ELEGANCE*	BUSINESS	F SPORT DESIGN	PRESTIGE	F SPORT	OMOTENASHI
Wirtualny kokpit (ekran zegarów 12,3")	–	○ TECH	●	●	●	●
System Lexus Link: radio AM/FM, 6 głośników, wyświetlacz 8", nawigacja chmurowa	●	●	–	–	–	–
Apple CarPlay®/Android Auto™ – oba systemy działają bezprzewodowo	●	●	●	●	●	●
System Lexus Link Pro: radio AM/FM, 10 głośników w tym subwoofer + wzmacniacz, wyświetlacz 12,3", nawigacja wbudowana	–	–	●	●	●	–
System Lexus Link Pro: audio Premium Mark Levinson®: radio AM/FM, 13 głośników w tym subwoofer + wzmacniacz, wyświetlacz 12,3", nawigacja wbudowana	–	–	–	○ PREM	○ FUJI	●
Tuner DAB	●	●	●	●	●	●
Obsługa Bluetooth	●	●	●	●	●	●
Bezprzewodowa ładowarka indukcyjna do smartfonów	–	○ TECH	●	●	●	●
Wejścia: USB-C (2 z przodu, 2 z tyłu) + 1 USB-A z przodu	●	●	●	●	●	●
 BEZPIECZEŃSTWO CZYNNE						
Elektryczny hamulec postojowy (EPB)	●	●	●	●	●	●
Systemy kontroli trakcji (TRC)	●	●	●	●	●	●
System rozdzielający siłę hamowania (EBD)	●	●	●	●	●	●
System wspomagania hamowania awaryjnego (BA)	●	●	●	●	●	●
System stabilizacji toru jazdy (VSC)	●	●	●	●	●	●
System ostrzegania o niskim ciśnieniu w oponach (TPMS)	●	●	●	●	●	●
System wspomagania wjazdu pod górę (HAC)	●	●	●	●	●	●
System monitorowania „martwego pola” (BSM)	–	○ TECH	●	●	●	●
System ostrzegania o ruchu poprzecznym z tyłu pojazdu z funkcją samodzielnego zatrzymania (RCTAB)	–	○ TECH	●	●	●	●
Asystent utrzymywania pasa ruchu (LKA)	●	●	●	●	●	●
Asystent podążania pasem ruchu (LTA)	●	●	●	●	●	●
System ostrzegający o zmęczeniu kierowcy (SWAY)	●	●	●	●	●	●
System ochrony przedzderzeniowej z wykrywaniem pieszych (również w nocy) i rowerzystów (PCS)	●	●	●	●	●	●
Kamera monitorująca skupienie kierowcy (Driver Monitor)	–	●	●	●	●	●

● wyposażenie standardowe ○ opcja niezależna – opcja niedostępna ○ NAZWA wyposażenie dostępne w pakiecie * wersja ELEGANCE dostępna tylko z napędem FWD

SZCZEGÓŁOWE WYPOSAŻENIE

 BEZPIECZEŃSTWO CZYNNNE	ELEGANCE*	BUSINESS	FSPORT DESIGN	PRESTIGE	F SPORT	OMOTENASHI
Układ awaryjnego zatrzymania pojazdu np. przy wykryciu zasłabnięcia (EDSS)**	●	●	●	●	●	●
System ostrzegający przed otwarciem drzwi w sytuacji zagrożenia kolizją - Safe Exit Assist (SEA)	-	○TECH	●	●	●	●
Tylne lampy z sygnalizacją gwałtownego hamowania - wykrywające najeżdżający z tyłu pojazd (ARFHL)	-	○TECH	●	●	●	●
Rozpoznawanie znaków drogowych (RSA)	●	●	●	●	●	●
Tylne lampy z sygnalizacją gwałtownego hamowania	●	●	●	●	●	●
Kolorowy projektor wyświetlający dane na przedniej szybie samochodu (HUD)	-	-	-	○PREM	○FUJI	●
 BEZPIECZEŃSTWO BIERNE						
Dwustopniowe poduszki powietrzne kierowcy i pasażera (przednie)	●	●	●	●	●	●
Poduszki powietrzne boczne w oparciach foteli przednich (TAP)	●	●	●	●	●	●
Boczne kurtyny powietrzne	●	●	●	●	●	●
Poduszki powietrzne chroniące kolana kierowcy i pasażera	●	●	●	●	●	●
Zaczepty do mocowania fotelika dziecięcego w systemie ISO FIX na tylnych siedzeniach	●	●	●	●	●	●
 ZABEZPIECZENIA						
Centralny zamek z podwójną blokadą	●	●	●	●	●	●
System antykradzieżowy z czujnikiem wtargnięcia	●	●	●	●	●	●

● wyposażenie standardowe ○ opcja niezależna - opcja niedostępna ○NAZWA wyposażenie dostępne w pakiecie * wersja ELEGANCE dostępna tylko z napędem FWD ** sposób działania zależy od wersji

NOTY PRAWNE

¹ Prezentowana cena dotyczy modelu UX 300h Elegance (nie dotyczy prezentowanej wersji wyposażenia i obejmuje koszt lakieru bez dopłaty). Cena zawiera rabat 26 000 zł od ceny katalogowej 179 900 zł. Najniższa cena z ostatnich 30 dni wynosiła 154 900 zł. Oferta dotyczy samochodów z roku produkcji 2025. Promocja obowiązuje przy zamówieniach złożonych do 31.03.2026 roku lub do wyczerpania zapasów w zależności od tego, co nastąpi wcześniej. Niniejszy materiał nie stanowi oferty w rozumieniu Kodeksu cywilnego i ma charakter wyłącznie informacyjny. Szczegóły u Autoryzowanych Dilerów Lexusa. Informacje dotyczące zużycia paliwa i emisji CO₂ dostępne na stronie www.lexus-polska.pl

² Prezentowana rata netto Najmu KINTO ONE dotyczy modelu Lexus UX 300h w Elegance (nie dotyczy prezentowanej wersji wyposażenia). Do raty netto należy doliczyć wartość podatku od towarów i usług. Rata brutto dla wskazanych wyżej wersji wynosi 1 229 zł/miesiąc. Oferta dotyczy samochodów z roku produkcji 2025. Kalkulacja na dzień 01.01.2026 r. w oparciu o aktualną cenę pojazdu, obowiązujące stopy procentowe przy założeniu: okres umowy najmu 36 miesięcy, opłata wstępna 15% ceny pojazdu, całkowity limit przebiegu pojazdu 30 000 km. Zawarcie umowy uzależnione jest od oceny zdolności finansowej Klienta. Informacja nie stanowi oferty w rozumieniu Kodeksu cywilnego, ma charakter informacyjny oraz przeznaczona jest dla przedsiębiorców. Wynajmującym jest Toyota Leasing Polska Sp. z o.o. z siedzibą w Warszawie. Szczegóły u Autoryzowanych Dilerów Lexusa. Informacje dotyczące zużycia paliwa i emisji CO₂ dostępne są na stronie www.lexus-polska.pl

³ Kalkulacja Leasingu KINTO ONE została sporządzona przy następujących założeniach: okres umowy 36 miesięcy, opłata wstępna 15% ceny zakupu pojazdu. Łączny limit przebiegu do 30 000 kilometrów w okresie obowiązywania umowy. Wysokość Raty nie obejmuje kosztów rejestracji pojazdu. Wysokość opłat za korzystanie z Leasingu KINTO ONE została określona w Tabeli Opłat i Prowizji Toyota Leasing. Kalkulacja warunków finansowych została przygotowana w oparciu o cenę pojazdu (wg aktualnego kursu EURO) i aktualnie obowiązującej stopy procentowej. W przypadku zmiany ceny pojazdu (w wyniku zmiany kursu EURO) lub zmiany stóp procentowych kalkulacja może ulec zmianie. Oferta dotyczy samochodów z roku produkcji 2025. Kalkulacja z dnia 01.01.2026 r. Przyznanie Leasingu jest uzależnione od pozytywnej oceny zdolności kredytowej potencjalnego leasingobiorcy przez Toyota Leasing. Szczegóły Leasingu KINTO ONE i ostateczne warunki finansowania są dostępne u Dilerów Lexusa. Niniejszy materiał nie stanowi oferty w rozumieniu Kodeksu cywilnego i ma charakter wyłącznie informacyjny oraz przeznaczony jest wyłącznie dla przedsiębiorców. Szczegóły u Autoryzowanych Dilerów Lexusa.

⁴ Kalkulacja Najmu KINTO ONE została sporządzona w oparciu o aktualną cenę cennikową pojazdu i obowiązujące stopy procentowe oraz w oparciu o następujące założenia: okres umowy najmu 36 miesięcy, opłata wstępna 15% ceny pojazdu, limit przebiegu pojazdu 30 000 kilometrów. W przypadku zmiany ceny pojazdu lub zmiany stóp procentowych warunki kalkulacji raty netto Najmu KINTO ONE mogą ulec zmianie. Oferta dotyczy samochodów z roku produkcji 2025. Kalkulacja z dnia 01.01.2026 r. Zawarcie umowy Najmu KINTO ONE uzależnione jest od oceny zdolności finansowej potencjalnego najemcy. Przedmiotowa informacja nie stanowi oferty w rozumieniu Kodeksu cywilnego i ma charakter wyłącznie informacyjny oraz przeznaczona jest wyłącznie dla przedsiębiorców. Wynajmującym jest Toyota Leasing Polska Sp. z o.o. z siedzibą w Warszawie. Oferta dotyczy wybranych samochodów. Szczegóły u Autoryzowanych Dilerów Lexusa.

⁵ Rata brutto w Leasingu Konsumentkim KINTO ONE przygotowana na dzień 01.01.2026 r. przy następujących założeniach: okres umowy 36 miesięcy, wpłata własna klienta 15% ceny brutto pojazdu, limit przebiegu pojazdu 30 000 kilometrów w ciągu

okresu trwania umowy. Kalkulacja nie uwzględnia kosztu rejestracji pojazdu oraz fakultatywnego ubezpieczenia GAP. Kalkulacja warunków finansowych została przygotowana w oparciu o cenę pojazdu (wg aktualnego kursu EURO) i aktualnie obowiązującej stopy procentowej. W przypadku zmiany ceny pojazdu (w wyniku zmiany kursu EURO) lub zmiany stóp procentowych kalkulacja może ulec zmianie. Oferta dotyczy samochodów z roku produkcji 2025. Usługa Leasingu Konsumentkiego KINTO ONE dostępna jest dla osób fizycznych nieprowadzących działalności gospodarczej i dostępna jest w dwóch wariantach: umowy leasingu z usługą serwisową lub samodzielnej umowy leasingu. W przypadku umowy leasingu z usługą serwisową, obok raty leasingu jest obecna również rata serwisowa. Niniejszy materiał nie stanowi oferty w rozumieniu Kodeksu cywilnego i ma charakter informacyjny. Zawarcie umowy Leasingu Konsumentkiego KINTO ONE jest uzależnione od pozytywnej oceny zdolności kredytowej. Szczegóły dotyczące warunków Leasingu Konsumentkiego KINTO ONE dostępne są w salonach Dilerów Toyoty. Finansującym jest Toyota Leasing Polska Sp. z o.o. z siedzibą w Warszawie, ul. Postępu 18B, 02-676 Warszawa. Szczegóły u Autoryzowanych Dilerów Lexusa.

Zdjęcia i materiały wygenerowane komputerowo znajdujące się w dokumencie zamieszczone zostały wyłącznie w celach poglądowych i mogą się różnić od rzeczywistych. Prezentowane dane techniczne są szacunkowe.

Prezentowane informacje są oparte na danych aktualnych w chwili publikacji i mogą podlegać zmianom. W szczególności ceny są zróżnicowane w zależności od terminów dostaw. Wszelkie informacje podane w specyfikacji, w szczególności zaprezentowane fotografie, wykresy, specyfikacje, opisy, rysunki lub parametry techniczne nie stanowią oferty w rozumieniu Kodeksu cywilnego. Zawarte w tym cenniku informacje nie stanowią zapewnienia w rozumieniu art. 556¹ §1 pkt. 2 oraz art. 556¹ §2 ustawy z dnia 23 kwietnia 1964 r. Kodeks cywilny. Wiążące ustalenie ceny, wyposażenia i specyfikacji pojazdu następuje w umowie jego sprzedaży, a określenie parametrów technicznych zawiera świadectwo homologacji typu pojazdu. Podane w specyfikacji informacje na temat gwarancji pojazdu nie stanowią udzielenia kupującemu gwarancji.

Gwarancja zostanie udzielona przy sprzedaży pojazdu, a jej warunki zostaną określone w dokumencie gwarancyjnym.

Podane ceny w zł brutto. Podane kwoty nie dotyczą prezentowanych wersji wyposażenia, rodzaju napędu i nie zawierają ceny lakieru metalizowanego. Szczegóły u Autoryzowanych Dilerów Lexusa. Niniejszy materiał nie stanowi oferty w rozumieniu Kodeksu cywilnego.

TWÓJ LEXUS JEST BLIŻEJ NIŻ MYŚLISZ



SPRAWDŹ OFERTE
ZNAJDŹ SWOJEGO DILERA

[DOWIEDZ SIĘ WIĘCEJ →](#)



KONFIGURATOR
SKONFIGURUJ SWOJEGO LEXUSA

[DOWIEDZ SIĘ WIĘCEJ →](#)



KALKULATOR KINTO ONE
OBLICZ RATY LEASINGU

[DOWIEDZ SIĘ WIĘCEJ →](#)