



CENNIK | ROK MODELOWY 2026 | ROK PRODUKCJI 2025

WYPRZEDAŻ ROCZNIKA

JUŻ OD  
**209 900** ZŁ<sup>1</sup>

OD **1 250** NETTO  
ZŁ/MC  
W NAJMIE KINTO ONE<sup>2</sup>



NX-MY26-PY25-P25I222L1E



## 01 WERSJE SILNIKOWE

WYBIERZ SWÓJ NAPĘD

## 02 WERSJE WYPOSAŻENIA

WYBIERZ SWOJĄ WERSJĘ

## 03 PERSONALIZACJA

WYBIERZ KOLOR LAKIERU  
WYBIERZ KOLORY WNĘTRZA

## 04 CENY I PROGRAMY FINANSOWE

CENY KATALOGOWE I PROMOCYJNE  
OPCJE I PAKIETY  
FINANSOWANIE

## 05 DODATKOWE INFORMACJE

REKOMENDOWANE AKCESORIA  
DANE TECHNICZNE  
SZCZEGÓŁOWE WYPOSAŻENIE  
NOTY PRAWNE

## 06 DALSZE KROKI

TWÓJ LEXUS JEST BLIŻEJ NIŻ MYŚLISZ

## WYBIERZ SWÓJ NAPĘD

## NX 350h

SAMOŁADUJĄCA HYBRYDA

JUŻ OD 243 900 ZŁ

209 900 ZŁ

Najniższa cena z ostatnich 30 dni:  
226 905 zł

### UKŁAD HYBRYDOWY

Typ	HEV
Napęd	FWD lub E-FOUR (AWD)
Maksymalna moc [KM (kW)]*	200 (147)
Typ baterii	Li-Ion
Pojemność baterii [kWh]	1,1

### SILNIK BENZYNOWY

Pojemność [l]	2,487
Liczba cylindrów / zaworów	4 / 16
Max. moc [KM (kW)] / obr.	147 (108) / 4800
Max. moment obrotowy [KM] / obr.	231 / 3200 - 3600

### SILNIK ELEKTRYCZNY

Max. moc [kW]	przedniego / tylnego	134 / 40
Max. moment obrotowy [Nm]	przedniego / tylnego	270 / 121

### OSIĄGI

Prędkość maksymalna [km/h]	190
Prędkość maksymalna w trybie EV [km/h]	125
Przyspieszenie 0-100 km/h [s]	FWD / AWD
	8,8 / 8,1

### ZUŻYCIE PALIWA

Średnie zużycie paliwa [l/100 km]	FWD / AWD	5,7 - 5,9 / 6,0 - 6,4
-----------------------------------	-----------	-----------------------

### POZIOM EMISJI

Emisja CO <sub>2</sub> [g/km]	FWD / AWD	128 - 133 / 134 - 144
Norma emisji spalin		EURO 6e-bis

\* połączona moc silnika spalinowego i elektrycznego

## NX 450h+

HYBRYDA PLUG-IN

JUŻ OD 309 900 ZŁ

259 700 ZŁ

Najniższa cena z ostatnich 30 dni:  
309 900 zł

### UKŁAD HYBRYDOWY

Typ	PHEV
Napęd	E-FOUR (AWD)
Maksymalna moc [KM (kW)]*	292 (215)
Typ baterii	Li-Ion
Pojemność baterii [kWh]	18,1

### SILNIK BENZYNOWY

Pojemność [l]	2,487
Liczba cylindrów / zaworów	4 / 16
Max. moc [KM (kW)] / obr.	147 (108) / 4800
Max. moment obrotowy [KM] / obr.	231 / 3200 - 3600

### SILNIK ELEKTRYCZNY

Max. moc [kW]	przedniego / tylnego	134 / 40
Max. moment obrotowy [Nm]	przedniego / tylnego	270 / 121

### OSIĄGI

Prędkość maksymalna [km/h]	200
Prędkość maksymalna w trybie EV [km/h]	135
Przyspieszenie 0-100 km/h [s]	6,4
Zasięg w trybie EV [km]	66 - 93

### ZUŻYCIE PALIWA

Średnie zużycie paliwa [l/100 km]	2,9 - 3,3
-----------------------------------	-----------

### POZIOM EMISJI

Emisja CO <sub>2</sub> [g/km]	65 - 74
Norma emisji spalin	EURO 6e-bis

## WYBIERZ SWOJĄ WERSJĘ



350h

## ELEGANCE

WYBRANE ELEMENTY WYPOSAŻENIA:

- Napęd FWD / E-FOUR (AWD)
- Obręcze kół ze stopów lekkich 18",
- Tapicerka z tkaniny L-fineskin łączona z elementami ze skóry Tahara
- Wykończenia wnętrza ze wstawkami Piano Black

- Reflektory LED
- Szyby z filtrem UV
- Czujnik zmierzchu
- Kamera cofania
- Dwustrefowa automatyczna klimatyzacja
- Jonizator powietrza Nanoe™ X
- Bezprzewodowy Apple CarPlay® / Android Auto®
- Lusterko zewnętrzne elektrochromatyczne automatycznie składane, podgrzewane i ułatwiające cofanie
- Lusterko wewnętrzne wsteczne elektrochromatyczne
- Skórzana kierownica z panelem multimedialnym
- Lexus Safety System + 3.0

JUŻ OD

232 900 Zł



350h

## BUSINESS

WYBRANE ELEMENTY WYPOSAŻENIA:

- Napęd FWD / E-FOUR (AWD)
- Obręcze kół ze stopów lekkich 18"
- Tapicerka ze skóry Tahara, perforowana
- Wykończenie wnętrza ze wstawkami 3D Cutting

WYPOSAŻENIE ELEGANCE oraz:

- Przyciemniane szyby tylnej części nadwozia
- Elektryczna regulacja przednich siedzeń (D+P: 8 kierunków)
- 2-kierunkowe podparcie lędźwiowe fotela kierowcy
- Podgrzewane fotele przednie
- Czujniki parkowania z funkcją samoczynnego hamowania (ICS)
- Elektrycznie otwierana i zamykana pokrywa bagażnika
- Oświetlenie ambient 1-kolorowe

JUŻ OD

256 900 Zł



350h

450h+

## PRESTIGE

WYBRANE ELEMENTY WYPOSAŻENIA:

- Napęd FWD / E-FOUR (AWD)
- Obręcze kół ze stopów lekkich 18"
- Tapicerka ze skóry Tahara, perforowana
- Wykończenie wnętrza ze wstawkami 3D Cutting

WYPOSAŻENIE BUSINESS oraz:

- Elektrycznie otwierana i zamykana pokrywa bagażnika, sterowana ruchem nogi
- Bezprzewodowa ładowarka indukcyjna do smartfonów
- System monitorowania „martwego pola” (BSM)
- System ostrzegający przed otwarciem drzwi w sytuacji zagrożenia kolizją - Safe Exit Assist (SEA)
- System ostrzegania o ruchu poprzecznym z tyłu pojazdu (RCTA)

JUŻ OD ~~264 900 zł~~

224 400 Zł

Najniższa cena z ostatnich 30 dni: 229 700 zł.

OD 1 270 NETTO  
ZŁ/MC  
W NAJMIE KINTO ONE<sup>4</sup>

## WYBIERZ SWOJĄ WERSJĘ



350h

450h+

## F SPORT

WYBRANE ELEMENTY WYPOSAŻENIA:



- Napęd E-FOUR (AWD)
- Obręcze kół ze stopów lekkich 20" F SPORT w kolorze grafitowym
- Zewnętrzny pakiet stylizacyjny F SPORT (przedni spoiler, czarne obudowy lusterek, siatkowe wypełnienie wlotów powietrza, emblematy wersji)
- Pakiet stylizacyjny F SPORT (czarna podsufitka, aluminiowe nakładki pedałów, wstawki Aluminium Spin, emblematy wersji, dedykowane nakładki progowe)
- Sportowa skórzana gałka dźwigni zmiany biegów F SPORT
- Tapicerka z gładkiej skóry F SPORT
- Fotele F SPORT wykonane metodą pianki zintegrowanej
- Sportowe zawieszenie F SPORT
- Sportowe tłumiki drgań nadwozia

WYPOSAŻENIE PRESTIGE oraz:

- Reflektory przednie Quad LED + spryskiwacze + doświetlanie zakrętów
- Dynamiczne adaptacyjne światła drogowe (AHS)
- Elektryczna regulacja wysokości i wysunięcia kierownicy
- Podgrzewane tylne boczne fotele

JUŻ OD

327 900 zł

OD 1835 NETTO  
ZŁ/MC  
W NAJMIE KINTO ONE<sup>4</sup>



350h

450h+

## OMOTENASHI

WYBRANE ELEMENTY WYPOSAŻENIA:

- Napęd E-FOUR (AWD)
- Obręcze kół ze stopów lekkich 20" przeszlifowane
- Tapicerka z gładkiej skóry, perforowana
- Wykończenie wnętrza ze wstawkami drewnianymi Open Pore

WYPOSAŻENIE F-SPORT oraz:

- 4-kierunkowe podparcie lędźwiowe fotela kierowcy
- Autonomiczne parkowanie Lexus Teammate z funkcją pamięci miejsc postojowych
- Asystent wyprzedzania na drogach szybkiego ruchu (LCA)
- System ostrzegania o ruchu poprzecznym z przodu pojazdu (FCTA)

JUŻ OD 372 900 zł

312 200 zł

Najniższa cena z ostatnich 30 dni: 372 900 zł

OD 1889 NETTO  
ZŁ/MC  
W NAJMIE KINTO ONE<sup>4</sup>

## WYBIERZ KOLOR LAKIERU



**083 F**  
WHITE METALIK



**1L1**  
SONIC GREY METALIK



**1J7**  
SONIC TITANIUM



**223**  
GRAPHITE BLACK METALIK



**4Y5**  
SONIC COPPER METALIK



**3T5**  
RADIANT RED METALIK











**6X4**  
TERRANE KHAKI METALIK



**8X1**  
HEAT BLUE METALIK



**8Y6**  
CELESTIAL BLUE METALIK

KOD	ELEGANCE	BUSINESS	PRESTIGE	FSPORT	OMOTENASHI
 083 F White Metalik	○	○	○	○	○
 1L1 Sonic Grey Metalik	○	○	○	○	○
 1J7 Sonic Titanium Metalik	○	○	○	○	○
 223 Graphite Black Metalik	○	○	○	○	○
 4Y5 Sonic Copper Metalik	○	○	○	○	○
 3T5 Radiant Red Metalik	●	●	●	●	●
 6X4 Terraine Khaki Metalik	○	○	○	○	○
 8X1 Heat Blue Metalik	–	–	–	○	–
 8Y6 Celestial Blue Metalik	○	○	○	○	○

● kolor dostępny bez dopłaty ○ opcja niezależna – opcja niedostępna

## WYBIERZ KOLOR WNĘTRZA



FA 22



FA 32



EA 21



EA 31



EA 41

## KOD KONFIGURACJI

## SIEDZENIA

## PODSUFITKA

## WSTAWKI

## ELEGANCE

## BUSINESS

## PRESTIGE

## F SPORT

## OMOTENASHI

## TKANINA/TAHARA

FA 22	Czarne	Jasna	Piano Black
FA 32	Dark Rose	Czarna	Piano Black

## TAPICERKA TAHARA

EA 21	Czarne	Jasna	3D Cutting
EA 31	Dark Rose	Czarna	3D Cutting
EA 41	Hazel	Jasna	3D Cutting

●	–	–	–	–
●	–	–	–	–
–	●	●	–	–
–	●	●	–	–
–	–	●	–	–

● kolor dostępny bez dopłaty ○ opcja niezależna – opcja niedostępna

## WYBIERZ KOLOR WNĘTRZA



EA 21



EA 31



EA 41



LA 01



LB 03



LB 23



LB 33

## KOD KONFIGURACJI

## SIEDZENIA

## PODSUFITKA

## WSTAWKI

## ELEGANCE

## BUSINESS

## PRESTIGE

## F SPORT

## OMOTENASHI

## SKÓRA GŁADKA + elementy skóry ekologicznej

EA 21	Czarne	Jasna	Open Pore
EA 31	Dark Rose	Czarna	Open Pore
EA 41	Hazel	Hazel	Open Pore
LA 01	Beżowe	Beżowe	Open Pore

## SKÓRA FSPORT + elementy skóry ekologicznej

LB 03	Białe z czarnymi wstawkami	Czarna	Aluminium Spin
LB 23	Czarne	Czarna	Aluminium Spin
LB 33	Flare Red z czarnymi wstawkami	Czarna	Aluminium Spin

EA 21	–	–	○	–	●
EA 31	–	–	○	–	●
EA 41	–	–	○	–	●
LA 01	–	–	○	–	●
LB 03	–	–	–	●	–
LB 23	–	–	–	●	–
LB 33	–	–	–	●	–

● kolor dostępny bez dopłaty ○ opcja niezależna – opcja niedostępna

## CENY KATALOGOWE I PROMOCYJNE



# NX

		NX 350h		NX 450h+
		FWD	E-FOUR	E-FOUR
ELEGANCE	CENA KATALOGOWA	232 900 zł	242 900 zł	–
ELEGANCE + COMFORT	CENA KATALOGOWA CENA PROMOCYJNA <small>NAJNIŻSZA CENA Z OSTATNICH 30 DNI</small>	<del>243 900 zł</del> 209 900 zł 226 905 zł		
BUSINESS	CENA KATALOGOWA	256 900 zł	266 900 zł	–
PRESTIGE	CENA KATALOGOWA CENA PROMOCYJNA <small>NAJNIŻSZA CENA Z OSTATNICH 30 DNI</small>	<del>264 900 zł</del> 224 400 zł 229 700 zł	274 900 zł	<del>309 900 zł</del> 259 700 zł 309 900 zł
PRESTIGE + DESIGN TAZUNA	CENA KATALOGOWA CENA PROMOCYJNA <small>NAJNIŻSZA CENA Z OSTATNICH 30 DNI</small>	<del>303 900 zł</del> 257 500 zł 263 500 zł	–	<del>338 900 zł</del> 283 700 zł 338 900 zł
FSPORT	CENA KATALOGOWA	–	327 900 zł	362 900 zł
OMOTENASHI	CENA KATALOGOWA CENA PROMOCYJNA <small>NAJNIŻSZA CENA Z OSTATNICH 30 DNI</small>	–	337 900 zł	372 900 zł 312 200 zł 372 900 zł



ZYSKAJ DO 7,3% OD CENY KATALOGOWEJ W RAMACH EKO BONUSU. SZCZEGÓŁY U AUTORYZOWANYCH DILERÓW LEXUSA.

Skontaktuj się z dilerem w celu otrzymania indywidualnej oferty.

## OPCJE I PAKIETY

	NX 350h FWD			NX 350h E-FOUR /  NX 450h+				
	ELEGANCE	BUSINESS	PRESTIGE	ELEGANCE	BUSINESS	PRESTIGE	F SPORT	OMOTENASHI
Otwierany dwuczęściowy szklany dach panoramiczny	-	-	-	-	-	8 000 zł	8 000 zł	8 000 zł
Obręcze kół ze stopów lekkich 20", 235/50 R20 z oponami typu Run Flat	-	-	8 000 zł	-	-	- / 8 000 zł	-	-
Dopłata do lakieru metalik / perła / Biały F	5 000 zł	5 000 zł	5 000 zł	5 000 zł	5 000 zł	5 000 zł	5 000 zł	5 000 zł
Dopłata do lakieru specjalnego (4Y5)	8 000 zł	8 000 zł	8 000 zł	8 000 zł	8 000 zł	8 000 zł	8 000 zł	8 000 zł
Alarm Vodafone z lokalizacją GPS oraz możliwością sterowania za pomocą smartfona	z abonamentem na 6 miesięcy	<b>PROMOCJA</b> <del>3 300 zł</del>	299 zł*	299 zł*	299 zł*	299 zł*	299 zł*	299 zł*
	z abonamentem na 12 miesięcy	<b>PROMOCJA</b> <del>4 000 zł</del>	899 zł**	899 zł**	899 zł**	899 zł**	899 zł**	899 zł**
<b>COMFORT</b> (O COMF)								
Podgrzewane fotele przednie.								
Czujniki parkowania z funkcją samoczynnego hamowania (ICS) - rozpoznające objekty i pieszych.	11 000 zł	-	●	11 000 zł / -	-	●	●	●
Podgrzewanie kierownicy.								
Bezprzewodowa ładowarka indukcyjna do smartfonów.								
Elektrycznie otwierana i zamykana pokrywa bagażnika.								
<b>DESIGN</b> (O DES)								
Elektryczna regulacja wysokości i wysunięcia kierownicy.								
Lexus LINK PRO: radio AM/FM z DAB, 10 głośników, wyświetlacz dotykowy 14".								
Obręcze kół ze stopów lekkich 20", 235/50 R20 z oponami typu Run Flat.								
Reflektory przednie Quad LED.	-	-	-	-	-	23 000 zł	-	-
Kierunkowskazy LED z przodu.								
Dynamiczne adaptacyjne światła drogowe (AHS).								
Spryskiwacze reflektorów.								
Lampy doświetlające zakręty.								

● wyposażenie standardowe — opcja niedostępna \* najniższa cena z ostatnich 30 dni: 299 zł \*\* najniższa cena z ostatnich 30 dni: 899 zł \*\*\* wymaga pakietu Design \*\*\*\* wymaga pakietu Design i Tazuna \*\*\*\*\* dla wersji F SPORT 2-kierunkowe podparcie lędźwiowe fotela kierowcy  
\*\*\*\*\* niedostępne dla wersji F SPORT 450h+

## OPCJE I PAKIETY

	NX 350h FWD			NX 350h E-FOUR / 🌐 NX 450h+				
	ELEGANCE	BUSINESS	PRESTIGE	ELEGANCE	BUSINESS	PRESTIGE	F SPORT	OMOTENASHI
<b>TAZUNA***</b> (O TAZ) Skórzana kierownica z panelem sterującym systemem audio, telefonem, wyświetlaczem oraz dotykowymi przyciskami. Wyświetlacz cyfrowy kierowcy 7" w wysokiej rozdzielczości. Kolorowy 10" projektor wyświetlający dane na przedniej szybie samochodu (HUD).	-	-	-	-	-	6 000 zł	•	•
<b>PREMIUM****</b> (O PREM) Tapicerka z gładkiej skóry (z elementami skóry syntetycznej), perforowana. Pamięć ustawień fotela kierowcy i lusterek zewnętrznych (3 ustawienia). 4-kierunkowe podparcie lędźwiowe fotela kierowcy.***** Oświetlenie ambient 64-kolorowe. Wentylowane fotele przednie. Kamera cofania z panoramicznym widokiem 360 stopni dookoła samochodu. Podgrzewane tylne boczne fotele.	-	-	-	-	-	14 000 zł / 15 000 zł	•	•
<b>FUJI</b> (O FUJI) Asystent wyprzedzania na drogach szybkiego ruchu (LCA). System ostrzegania o ruchu poprzecznym z przodu pojazdu (FCTA). System audio klasy premium Mark Levinson®: radio AM/FM z DAB, 17 głośników.***** Autonomiczne i zdalne parkowanie za pomocą smartphona Lexus Teammate z funkcją pamięci miejsc postojowych.	-	-	-	-	-	-	15 000 zł / 8 000 zł	•

• wyposażenie standardowe — opcja niedostępna \* najniższa cena z ostatnich 30 dni: 299 zł \*\* najniższa cena z ostatnich 30 dni: 899 zł \*\*\* wymaga pakietu Design \*\*\*\* wymaga pakietu Design i Tazuna \*\*\*\*\* dla wersji F SPORT 2-kierunkowe podparcie lędźwiowe fotela kierowcy  
 \*\*\*\*\* niedostępne dla wersji F SPORT 450h+

## FINANSOWANIE

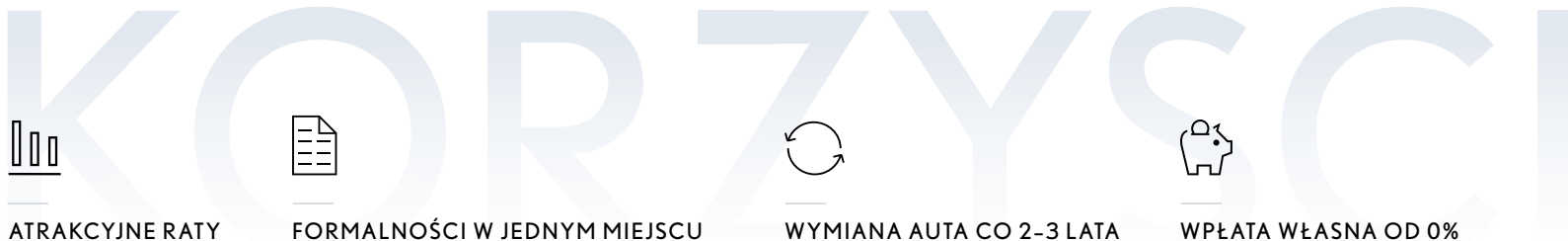

 ATRAKCYJNE RATY

 FORMALNOŚCI W JEDNYM MIEJSCU

 WYMIANA AUTA CO 2-3 LATA

 WPŁATA WŁASNA OD 0%

## LEASING KINTO ONE

Rozwiązanie stworzone z myślą o małych i średnich przedsiębiorstwach. Daje Ci maksymalną elastyczność w doborze warunków finansowania, oraz gwarancję niskiej raty. To najlepszy sposób na czerpanie korzyści z użytkowania nowego auta, bez konieczności posiadania własnego.

## NAJEM KINTO ONE

Oferta skierowana dla przedsiębiorców, którzy nie chcą angażować środków własnych na zakup samochodu i cenią sobie regularną wymianę samochodu na nowy (nie obejmuje możliwości wykupu).

## LEASING KONSUMENCKI

Niska rata, wszystkie formalności w jednym miejscu i nowy, bezpieczny samochód co 2-3 lata. Oferta skierowana do klientów indywidualnych na warunkach dostępnych dotychczas wyłącznie dla przedsiębiorców.

	NX 350h FWD			NX 350h E-FOUR			Ⓜ NX 450h+		
	LEASING KINTO ONE <sup>3</sup> zł/mc netto	NAJEM KINTO ONE <sup>4</sup> zł/mc netto	LEASING KONSUMENCKI <sup>5</sup> zł/mc brutto	LEASING KINTO ONE <sup>3</sup> zł/mc netto	NAJEM KINTO ONE <sup>4</sup> zł/mc netto	LEASING KONSUMENCKI <sup>5</sup> zł/mc brutto	LEASING KINTO ONE <sup>3</sup> zł/mc netto	NAJEM KINTO ONE <sup>4</sup> zł/mc netto	LEASING KONSUMENCKI <sup>5</sup> zł/mc brutto
ELEGANCE + pakiet COMFORT	1318	1250	1622	1444	1357	1777	–	–	–
PRESTIGE	1361	1270	1674	1470	1377	1809	1592	1486	1959
PRESTIGE + koła 20"	–	–	–	–	–	–	1684	1576	2071
PRESTIGE + pakiety DESIGN i TAZUNA	–	–	–	1704	1601	2096	1739	1623	2139
PRESTIGE + pakiety DESIGN, TAZUNA i PREMIUM	–	–	–	1855	1749	2281	–	–	–
F SPORT	–	–	–	1944	1835	2391	2070	1950	2547
OMOTENASHI	–	–	–	2001	1889	2462	2126	2002	2615

RATY PRZYGOTOWANE DLA PONIŻSZYCH PARAMETRÓW:

 OKRES FINANSOWANIA 36 m-cy
  WPŁATA WŁASNA 15%
  PRZEBIEG ROCZNY 10 000 km

## REKOMENDOWANE AKCESORIA



KOMPLET KÓŁ ZIMOWYCH 18"  
NA OPONIE YOKOHAMA

12 900 zł



KOMPLET KÓŁ ZIMOWYCH 20"  
NA OPONIE PIRELLI

15 900 zł



KOMPLET KÓŁ ZIMOWYCH 20"  
NA OPONIE YOKOHAMA

15 900 zł

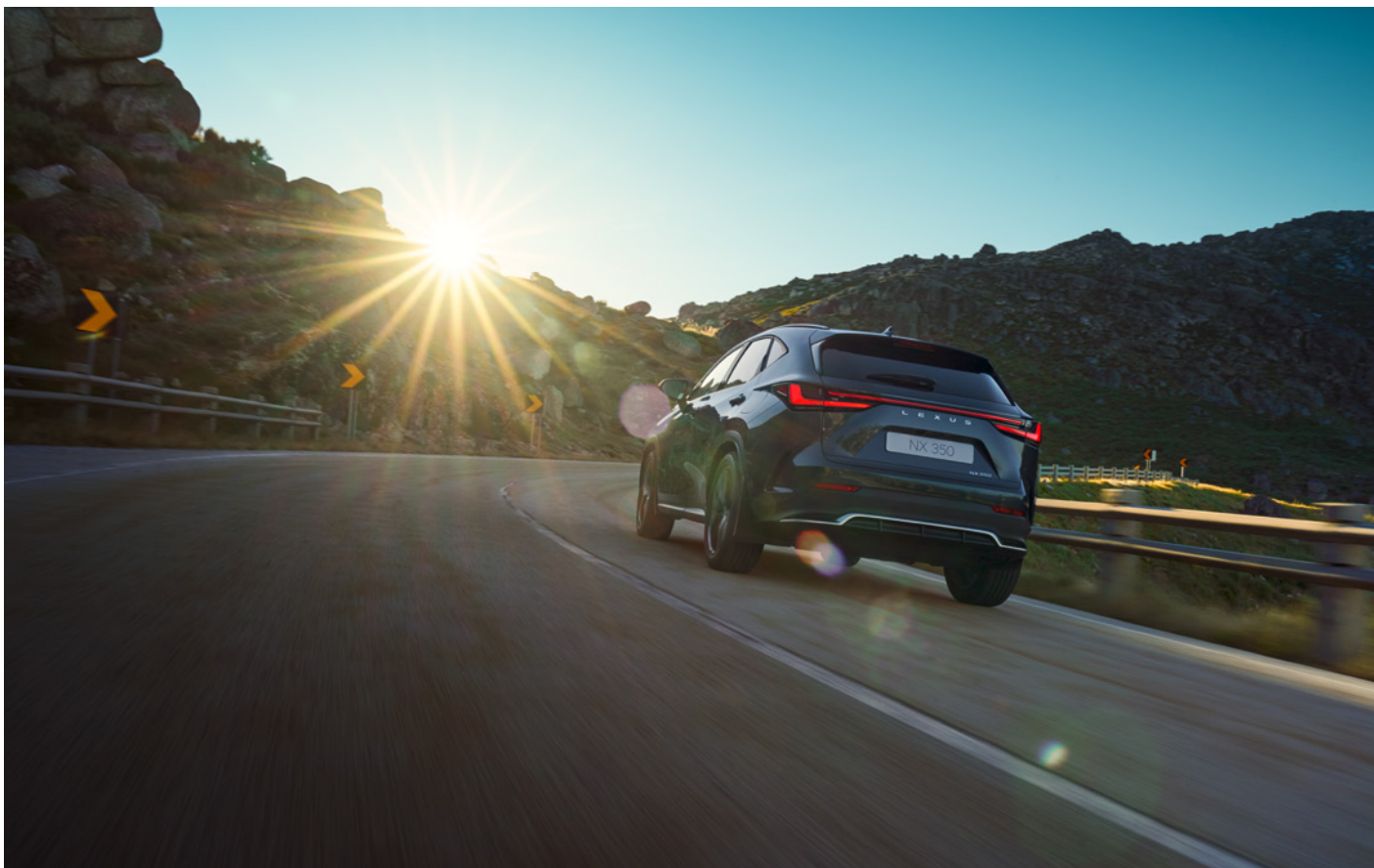

Podane ceny dotyczą pojazdów fabrycznie nowych i zawierają koszt montażu.

W przypadku elementów lakierowanych należy doliczyć koszt lakierowania. Toyota Central Europe sp. z o.o. zastrzega sobie prawo wprowadzenia bez uprzedzenia zmian danych zawartych w niniejszej ofercie, w tym parametrów technicznych oraz cen. Zawarte w tej ulotce informacje nie stanowią zapewnienia w rozumieniu art. 556<sup>1</sup> §1 ust. 2 oraz art. 556<sup>1</sup> §2 ustawy z dnia 23 kwietnia 1964 roku. Kodeksu cywilnego. Szczegóły u Autoryzowanych Dilerów Lexusa.

Zdjęcia akcesoriów prezentowanych na stronie mają charakter poglądowy.

## DANE TECHNICZNE

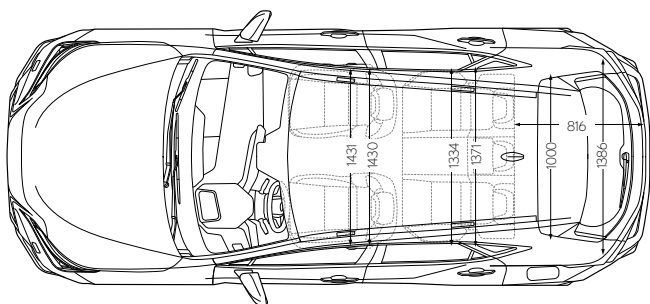
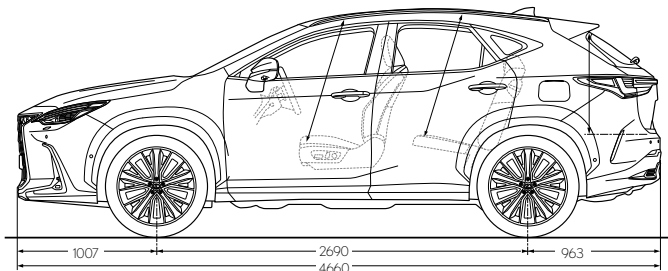
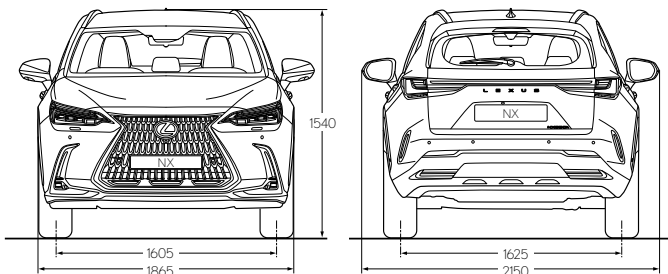

🚗 WYMIARY ZEWNĘTRZNE		NX 350h	🌱 NX 450h+
Długość [mm]		4660	4660
Szerokość [mm]	bez lusterek	1865	1865
Wysokość [mm] na kołach	235/60 R18 / 235/50 R20	1660 / 1670	1660 / 1670
Rozstaw osi [mm]		2690	2690
Liczba miejsc [osoby]		5	5
Minimalny prześwit [mm] na kołach	235/60 R18 / 235/50 R20	185 / 195	185 / 195
Współczynnik oporu aerodynamicznego [Cx]	18"; F SPORT / 20" (poza F SPORT)	0,34 / 0,35	0,34 / 0,35
Kąt natarcia [stopnie]		15	15
Kąt zejścia [stopnie]		25	25

📏 MASA			
Masa własna min. - max. [kg]		1730 - 1870	1990 - 2050
Dopuszczalna masa całkowita [kg]		2320 - 2380	2540
Uciąż maksymalny [kg]	przyczepa z hamulcem przyczepa bez hamulca	500* / 750** 1000* / 1500**	1000 1000* / 1500**

🛒 POJEMNOŚCI I PRZESTRZEŃ BAGAŻOWA		
Pojemność bagażnika (+ schowek pod podłogą) [l]	545	545
Pojemność bagażnika ze złożoną tylną kanapą [l]	1436	1436
Pojemność zbiornika paliwa [l]	55	55



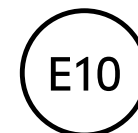
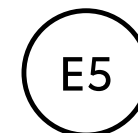

⊕ HAMULCE		
Przód	tarcze wentylowane	tarcze wentylowane
Tył	tarczowe	tarczowe



Uwaga: wymiary na powyższych ilustracjach podane są w milimetrach. Podane dane techniczne są szacunkowe. Ostateczne wartości udostępnione zostaną w późniejszym terminie.

\* w przypadku montażu haka po rejestracji pojazdu lub w ASD \*\* w przypadku montażu oryginalnego haka przed rejestracją pojazdu (montaż w Hubie) - szczegóły u Diler

## SZCZEGÓŁOWE WYPOSAŻENIE

	NX 350h		NX 350h /  NX 450h+		
	ELEGANCE	BUSINESS	PRESTIGE	F SPORT	OMOTENASHI
 <b>NAPĘD</b>					
Silnik 2.5l R4 pracujący w cyklu Atkinsona	●	●	●	●	●
Napęd na koła przednie FWD	●	●	●/-	-	-
Napęd 4x4 E-FOUR	○	○	○/●	●	●
Automatyczna, bezstopniowa przekładnia E-CVT	●	●	●	●	●
 <b>ZAWIESZENIE</b>					
Standardowe zawieszenie Comfort	●	●	●	-	●
Sportowe zawieszenie F SPORT	-	-	-	●	-
Sportowe tłumiki drgań nadwozia	-	-	-	●	-
Adaptacyjne zawieszenie o zmiennej sztywności (AVS)	-	-	-	●	-
 <b>WYPOSAŻENIE ZEWNĘTRZNE</b>					
Obręcze kół ze stopów lekkich 18", 235/60 R18	●	●	●	-	-
Obręcze kół ze stopów lekkich 20", 235/50 R20 z oponami typu Run Flat	-	-	○	-	-
Obręcze kół ze stopów lekkich 20" F SPORT w kolorze grafitowym, 235/50 R20 z oponami typu Run Flat	-	-	-	●	-
Obręcze kół ze stopów lekkich 20" przeszlifowane, 235/50 R20 z oponami typu Run Flat	-	-	-	-	●
Zewnętrzny pakiet stylizacyjny F SPORT (przedni spoiler, czarne obudowy lusterek, siatkowe wypełnienie wlotów powietrza, emblematy wersji)	-	-	-	●	-
Zintegrowane relingi dachowe w kolorze e satynowym	●	●	●	-	●
Zintegrowane relingi dachowe w kolorze Piano Black	-	-	-	●	-
Powłoka lakieru chroniąca przed drobnymi zarysowaniami	●	●	●	●	●
Szyby z filtrem UV	●	●	●	●	●
Przyciemniane szyby tylnej części nadwozia	-	●	●	●	●
Zestaw naprawczy kół	●	●	●	-	-
Reflektory przednie Full LED (światła mijania, dzienne i drogowe: LED)	●	●	●	-	-
Reflektory przednie Quad LED	-	-	○DES	●	●
Kierunkowskazy halogenowe z przodu	●	●	●	-	-
Kierunkowskazy LED z tyłu	●	●	●	●	●

● wyposażenie standardowe ○ opcja niezależna - opcja niedostępna **ONAZWA** wyposażenie dostępne w pakiecie

## SZCZEGÓŁOWE WYPOSAŻENIE

📦 WYPOSAŻENIE ZEWNĘTRZNE	NX 350h		NX 350h / 🌱NX 450h+		
	ELEGANCE	BUSINESS	PRESTIGE	F SPORT	OMOTENASHI
Kierunkowskazy LED z przodu	–	–	○DES	●	●
Tylne światła LED	●	●	●	●	●
Listwa świetlna LED	●	●	●	●	●
System automatycznych świateł drogowych (AHB)	●	●	●	●	●
Dynamiczne adaptacyjne światła drogowe (AHS)	–	–	○DES	●	●
Spryskiwacze reflektorów	–	–	○DES	●	●
Czujnik zmierzchu	●	●	●	●	●
Lampy doświetlające zakręty	–	–	○DES	●	●
Lampy przeciwmgielne przednie LED	●	●	●	●	●
📦 WYPOSAŻENIE WNĘTRZA					
Tapicerka z tkaniny L-fineskin łączona z elementami ze skóry Tahara	●	–	–	–	–
Tapicerka ze skóry Tahara, perforowana	–	●	●	–	–
Tapicerka z gładkiej skóry, perforowana	–	–	○PREM	–	●
Tapicerka z gładkiej skóry F SPORT	–	–	–	●	–
Wykończenia wnętrza ze wstawkami Piano Black	●	–	–	–	–
Wykończenie wnętrza ze wstawkami 3D Cutting	–	●	●	–	–
Pakiet stylizacyjny F SPORT (czarna podsufitka, aluminiowe nakładki pedałów, wstawki Aluminium Spin, emblematy wersji, dedykowane nakładki progowe)	–	–	–	●	–
Wykończenie wnętrza ze wstawkami drewnianymi Open Pore	–	–	–	–	●
Dywaniki (4 szt.) w kolorze wykładziny podłogowej	●	●	●	●	●
Nakładki progowe	●	●	●	–	●
Nakładki progowe z aluminium z emblematem F SPORT	–	–	–	●	●
Kanapa tylna składana (dzielona w stosunku 60:40)	●	●	●	●	●
2 miejsca na kubek w konsoli środkowej	●	●	●	●	●
Podłokietnik w oparciach tylnej kanapy z dwoma uchwytami na kubek	●	●	●	●	●
6 zaczepów w podłodze przestrzeni bagażowej	●	●	●	●	●
Wyświetlacz cyfrowy kierowcy 7"	●	●	●	–	–

● wyposażenie standardowe ○ opcja niezależna – opcja niedostępna ○NAZWA wyposażenie dostępne w pakiecie

## SZCZEGÓŁOWE WYPOSAŻENIE

WYPOSAŻENIE WNEȚRZA	NX 350h		NX 350h /  NX 450h+		
	ELEGANCE	BUSINESS	PRESTIGE	F SPORT	OMOTENASHI
Wyświetlacz cyfrowy kierowcy 7" w wysokiej rozdzielczości	–	–	○TAZ	●	●
Dwuczęściowy otwierany szklany dach panoramiczny	–	–	○	○	○
Szyberdach sterowany elektrycznie	–	–	–	–	–
<b>KOMFORT</b>					
Dwustrefowa automatyczna klimatyzacja	●	●	●	●	●
Jonizator powietrza Nanoe™ X	●	●	●	●	●
Skórzana kierownica z panelem sterującym systemem audio, telefonem, wyświetlaczem	●	●	●	–	–
Skórzana kierownica z panelem sterującym systemem audio, telefonem, wyświetlaczem oraz dotykowymi przyciskami	–	–	○TAZ	–	●
Skórzana kierownica F SPORT z panelem sterującym systemem audio, telefonem, wyświetlaczem oraz dotykowymi przyciskami	–	–	–	●	–
Manetki do zmiany biegów na kierownicy	●	●	●	●	●
Podgrzewanie kierownicy	○COMF	●	●	●	●
Skórzana gałka dźwigni zmiany biegów	●	●	●	–	●
Sportowa skórzana gałka dźwigni zmiany biegów F SPORT	–	–	–	●	–
Elektryczna regulacja wysokości i wysunięcia kierownicy	–	–	○DES / ●	●	●
System inteligentny kluczyk: otwieranie i uruchamianie pojazdu bez użycia klucza z klamkami zewnętrznymi podświetlanymi LED	●	●	●	●	●
Elektryczna klamka: mechanizm otwierania i zamykania samochodu sterowany elektronicznie	●	●	●	●	●
Inteligentny kluczyk szerokopasmowy (UWB)	●	●	●	●	●
Inteligentny asystent głosowy Lexus Concierge z Usługami Connected (na 4 lata)	●	●	●	●	●
Fotele F SPORT wykonane metodą pianki zintegrowanej	–	–	–	●	–
Manualna regulacja przednich siedzeń (6 kierunków)	●	●	–	–	–
Elektryczna regulacja przednich siedzeń (D+P: 8 kierunków)	–	●	●	●	●
Pamięć ustawień fotela kierowcy i lusterek zewnętrznych (3 ustawienia)	–	–	○PREM	●	●
Zagłówki przednich foteli regulowane w 1 płaszczyźnie (w pionie)	●	●	●	–	–
Zagłówki przednich foteli regulowane w 2 płaszczyznach (w pionie i poziomie)	–	–	–	●/–	●/–





● wyposażenie standardowe ○ opcja niezależna – opcja niedostępna ○NAZWA wyposażenie dostępne w pakiecie

## SZCZEGÓŁOWE WYPOSAŻENIE

KOMFORT	NX 350h		NX 350h /  NX 450h+		
	ELEGANCE	BUSINESS	PRESTIGE	F SPORT	OMOTENASHI
2-kierunkowe podparcie lędźwiowe fotela kierowcy	–	●	●	●	–
4-kierunkowe podparcie lędźwiowe fotela kierowcy	–	–	○ PREM	–	●
Podgrzewane fotele przednie	○ COMF	●	●	●	●
Podgrzewane tylne boczne fotele	–	–	– / ○ PREM	●	●
Wentylowane fotele przednie	–	–	○ PREM	●	●
Aktywny tempomat działający w pełnym zakresie prędkości rozpoznający znaki (DRCC)	●	●	●	●	●
Uruchamianie silnika za pomocą przycisku	●	●	●	●	●
Wspomaganie kierownicy uzależnione od prędkości jazdy (EPS)	●	●	●	●	●
Szyby regulowane elektrycznie (przód + tył)	●	●	●	●	●
Inteligentne wycieraczki z czujnikiem deszczu	●	●	●	●	●
Czujniki parkowania z funkcją samoczynnego hamowania (ICS) - rozpoznające obiekty i pieszych	○ COMF	●	–	–	–
Czujniki parkowania z funkcją samoczynnego hamowania (ICS) - rozpoznające obiekty, pojazdy i pieszych	–	–	●	●	●
Kamera cofania	●	●	●	–	–
Kamera cofania z panoramicznym widokiem 360 stopni dookoła samochodu	–	–	○ PREM	●	●
Elektrycznie otwierana i zamykana pokrywa bagażnika	○ COMF	●	–	–	–
Elektrycznie otwierana i zamykana pokrywa bagażnika, sterowana ruchem nogi	–	–	●	●	●
Lusterko zewnętrzne elektrochromatyczne automatycznie składane, podgrzewane i ułatwiające cofanie	●	●	●	●	●
Lusterko wewnętrzne wsteczne elektrochromatyczne	●	●	●	●	●
Cyfrowe lusterko wewnętrzne	–	–	–	● / ○ FUJI	●
Podłokietnik przedni	●	●	●	●	●
Autonomiczne parkowanie Lexus Teammate z funkcją pamięci miejsc postojowych	–	–	–	○ FUJI	●
Selektor trybów jazdy: 3 tryby (Eco, Normal, Sport)	●	●	●	–	●
Selektor trybów jazdy: 4 tryby (Eco, Normal, Sport S, Sport S+)	–	–	–	●	–
Pedał przyspieszenia z funkcją kick-down	●	●	●	●	●
Oświetlenie ambient 1-kolorowe	–	●	●	–	–
Oświetlenie ambient 64-kolorowe	–	–	○ PREM	●	●

● wyposażenie standardowe ○ opcja niezależna – opcja niedostępna ○ NAZWA wyposażenie dostępne w pakiecie

## SZCZEGÓŁOWE WYPOSAŻENIE

	NX 350h		NX 350h /  NX 450h+		
	ELEGANCE	BUSINESS	PRESTIGE	F SPORT	OMOTENASHI
 <b>KOMFORT</b>					
Tryb samochodu elektrycznego EV	●	●	●	●	●
Filtr przeciwpyłkowy	●	●	●	●	●
 <b>MULTIMEDIA</b>					
Lexus LINK CONNECT: radio AM/FM, 10 głośników, wyświetlacz dotykowy 9,8"	●	●	●	–	–
Bezprzewodowy Apple CarPlay® i bezprzewodowy Android Auto®	●	●	●	●	●
Nawigacja chmurowa (z usługami Connected przez 4 lata)	●	●	●	●	●
Lexus LINK PRO: radio AM/FM z DAB, 10 głośników, wyświetlacz dotykowy 14"	–	–	◦ ODES	●	●
System audio klasy premium Mark Levinson®: radio AM/FM z DAB, 17 głośników	–	–	–	–	●
Tuner DAB	●	●	●	●	●
Obsługa Bluetooth	●	●	●	●	●
Usługi łączności Connected (z transmisją danych przez pierwsze 4 lata) pozwalające na sterowanie klimatyzacją, otwieraniem, zamykaniem auta	●	●	●	●	●
Bezprzewodowa ładowarka indukcyjna do smartfonów	◦ COMF	–	●	●	●
Port USB-A z przodu pojazdu	●	●	●	●	●
5 portów USB-C (3 z przodu, 2 z tyłu pojazdu)	●	●	●	●	●
 <b>BEZPIECZEŃSTWO CZYNNE</b>					
Elektryczny hamulec postojowy (EPB)	●	●	●	●	●
Systemy kontroli trakcji (TRC)	●	●	●	●	●
System rozdzielający siłę hamowania (EBD)	●	●	●	●	●
System wspomagania hamowania awaryjnego (BA)	●	●	●	●	●
System stabilizacji toru jazdy (VSC)	●	●	●	●	●
System ostrzegania o niskim ciśnieniu w oponach (TPMS)	●	●	●	●	●
System wspomagania wjazdu pod górę (HAC)	●	●	●	●	●
System monitorowania „martwego pola” (BSM)	–	–	●	●	●
System ostrzegający przed otwarciem drzwi w sytuacji zagrożenia kolizją – Safe Exit Assist (SEA)	–	–	●	●	●
System ostrzegania o ruchu poprzecznym z tyłu pojazdu (RCTA)	–	–	●	●	●

● wyposażenie standardowe ◦ opcja niezależna – opcja niedostępna **ONAZWA** wyposażenie dostępne w pakiecie

## SZCZEGÓŁOWE WYPOSAŻENIE

🔧	BEZPIECZEŃSTWO CZYNNNE	NX 350h			NX 350h / 🌱NX 450h+	
		ELEGANCE	BUSINESS	PRESTIGE	F SPORT	OMOTENASHI
	Asystent utrzymywania pasa ruchu (LKA) z korektą toru jazdy	●	●	●	●	●
	Asystent wyprzedzania na drogach szybkiego ruchu (LCA)	–	–	–	○ FUJI	●
	System ostrzegający o zmęczeniu kierowcy (SWAY)	●	●	●	●	●
	System ochrony przedzderzeniowej (PCS) z wykrywaniem pieszych, rowerzystów i motocyklistów	●	●	●	●	●
	Kamera monitorująca skupienie kierowcy (Driver Monitor)	●	●	●	●	●
	Rozpoznawanie znaków drogowych (RSA)	●	●	●	●	●
	System ostrzegania o ruchu poprzecznym z przodu pojazdu (FCTA)	–	–	–	○ FUJI	●
	Tylne lampy z sygnalizacją gwałtownego hamowania (FHL)	●	●	●	●	●
	Kolorowy 10" projektor wyświetlający dane na przedniej szybie samochodu (HUD)	–	–	○ TAZ	●	●
🛡️	BEZPIECZEŃSTWO BIERNE					
	Dwustopniowe poduszki powietrzne kierowcy i pasażera (przednie)	●	●	●	●	●
	System AVAC (dźwięk podczas jazdy w trybie EV poniżej 20 km/h)	●	●	●	●	●
	Poduszki powietrzne boczne w oparciach foteli przednich (TAP)	●	●	●	●	●
	Boczne kurtyny powietrzne	●	●	●	●	●
	Poduszki powietrzne chroniące kolana kierowcy i pasażera	●	●	●	●	●
	Konstrukcja przednich siedzeń zmniejszająca urazy szyi i głowy w przypadku kolizji (WIL)	●	●	●	●	●
	Zaczepty do mocowania fotelika dziecięcego w systemie ISO FIX na tylnych siedzeniach	●	●	●	●	●
🛡️	ZABEZPIECZENIA					
	Centralny zamek z podwójną blokadą	●	●	●	●	●
	Alarm Vodafone z lokalizacją GPS oraz możliwością sterowania za pomocą smartfona	○	○	○	○	○

● wyposażenie standardowe ○ opcja niezależna – opcja niedostępna ○NAZWA wyposażenie dostępne w pakiecie

## NOTY PRAWNE

<sup>1</sup> Prezentowana cena dotyczy modelu NX 350h FWD Elegance + Comfort (nie dotyczy prezentowanej wersji wyposażenia i obejmuje koszt lakieru bez dopłaty). Cena zawiera rabat 34 000 zł od ceny katalogowej 243 900 zł. Najniższa cena z ostatnich 30 dni wynosiła 226 905 zł. Oferta dotyczy samochodów z roku produkcji 2025, roku modelowego 2026. Promocja obowiązuje przy zamówieniach złożonych do 31.03.2026 roku lub do wyczerpania zapasów w zależności od tego, co nastąpi wcześniej. Niniejszy materiał nie stanowi oferty w rozumieniu Kodeksu cywilnego i ma charakter wyłącznie informacyjny. Szczegóły u Autoryzowanych Dilerów Lexusa. Informacje dotyczące zużycia paliwa i emisji CO<sub>2</sub> dostępne na stronie [www.lexus-polska.pl](http://www.lexus-polska.pl)

<sup>2</sup> Prezentowana rata netto Najmu KINTO ONE dotyczy modelu Lexus NX 350h ELEGANCE + Comfort (nie dotyczy prezentowanej wersji wyposażenia). Do raty netto należy doliczyć wartość podatku od towarów i usług. Rata brutto dla wskazanych wyżej wersji wynosi 1538 zł/miesiąc. Oferta dotyczy samochodów z roku produkcji 2025. Kalkulacja na dzień 01.01.2026 r. w oparciu o aktualną cenę pojazdu, obowiązujące stopy procentowe przy założeniu: okres umowy najmu 36 miesięcy, opłata wstępna 15% ceny pojazdu, całkowity limit przebiegu pojazdu 30 000 km. Zawarcie umowy uzależnione jest od oceny zdolności finansowej Klienta. Informacja nie stanowi oferty w rozumieniu Kodeksu cywilnego, ma charakter informacyjny oraz przeznaczona jest dla przedsiębiorców. Wynajmującym jest Toyota Leasing Polska Sp. z o.o. z siedzibą w Warszawie. Szczegóły u Autoryzowanych Dilerów Lexusa. Informacje dotyczące zużycia paliwa i emisji CO<sub>2</sub> dostępne są na stronie [www.lexus-polska.pl](http://www.lexus-polska.pl)

<sup>3</sup> Kalkulacja Leasingu KINTO ONE została sporządzona przy następujących założeniach: okres umowy 36 miesięcy, opłata wstępna 15% ceny zakupu pojazdu. Łączny limit przebiegu do 30 000 kilometrów w okresie obowiązywania umowy. Wysokość Raty nie obejmuje kosztów rejestracji pojazdu. Wysokość opłat za korzystanie z Leasingu KINTO ONE została określona w Tabeli Opłat i Prowizji Toyota Leasing. Kalkulacja warunków finansowych została przygotowana w oparciu o cenę pojazdu (wg aktualnego kursu EURO) i aktualnie obowiązujące stopy procentowej. W przypadku zmiany ceny pojazdu (w wyniku zmiany kursu EURO) lub zmiany stóp procentowych kalkulacja może ulec zmianie. Oferta dotyczy samochodów z produkcji od 07.2025. Kalkulacja z dnia 01.01.2026 r. Przyznanie Leasingu jest uzależnione od pozytywnej oceny zdolności kredytowej potencjalnego leasingobiorcy przez Toyota Leasing. Szczegóły Leasingu KINTO ONE i ostateczne warunki finansowania są dostępne u Dilerów Lexusa. Niniejszy materiał nie stanowi oferty w rozumieniu Kodeksu cywilnego i ma charakter wyłącznie informacyjny oraz przeznaczony jest wyłącznie dla przedsiębiorców. Szczegóły u Autoryzowanych Dilerów Lexusa.

<sup>4</sup> Kalkulacja Najmu KINTO ONE została sporządzona w oparciu o aktualną cenę cennikową pojazdu i obowiązujące stopy procentowe oraz w oparciu o następujące założenia: okres umowy najmu 36 miesięcy, opłata wstępna 15% ceny pojazdu, limit przebiegu pojazdu 30 000 kilometrów. W przypadku zmiany ceny pojazdu lub zmiany stóp procentowych warunki kalkulacji raty netto Najmu KINTO ONE mogą ulec zmianie. Oferta dotyczy samochodów z produkcji od 07.2025. Kalkulacja z dnia 01.01.2026 r. Zawarcie umowy Najmu KINTO ONE uzależnione jest od oceny zdolności finansowej potencjalnego najemcy. Przedmiotowa informacja nie stanowi oferty w rozumieniu Kodeksu cywilnego i ma charakter wyłącznie informacyjny oraz przeznaczona jest wyłącznie dla przedsiębiorców. Wynajmującym jest Toyota Leasing Polska Sp. z o.o. z siedzibą w Warszawie. Oferta dotyczy wybranych samochodów. Szczegóły u Autoryzowanych Dilerów Lexusa.

<sup>5</sup> Rata brutto w Leasingu Konsumenckim KINTO ONE przygotowana na dzień 01.01.2026 r. przy następujących założeniach: okres umowy 36 miesięcy, wpłata własna klienta 15% ceny brutto pojazdu, limit przebiegu pojazdu 30 000 kilometrów w ciągu okresu trwania umowy. Kalkulacja nie uwzględnia kosztu rejestracji pojazdu oraz fakultatywnego ubezpieczenia GAP. Kalkulacja warunków finansowych została przygotowana w oparciu o cenę pojazdu (wg aktualnego kursu EURO) i aktualnie obowiązującej stopy procentowej. W przypadku zmiany ceny pojazdu (w wyniku zmiany kursu EURO) lub zmiany stóp procentowych kalkulacja może ulec zmianie. Oferta dotyczy samochodów z produkcji od 07.2025. Usługa Leasingu Konsumenckiego KINTO ONE dostępna jest dla osób fizycznych nieprowadzących działalności gospodarczej i dostępna jest w dwóch wariantach: umowy leasingu z usługą serwisową lub samodzielnej umowy leasingu. W przypadku umowy leasingu z usługą serwisową, obok raty leasingu jest obecna również rata serwisowa. Niniejszy materiał nie stanowi oferty w rozumieniu Kodeksu cywilnego i ma charakter informacyjny. Zawarcie umowy Leasingu Konsumenckiego KINTO ONE jest uzależnione od pozytywnej oceny zdolności kredytowej. Szczegóły dotyczące warunków Leasingu Konsumenckiego KINTO ONE dostępne są w salonach Dilerów Toyoty. Finansującym jest Toyota Leasing Polska Sp. z o.o. z siedzibą w Warszawie, ul. Postępu 18B, 02-676 Warszawa. Szczegóły u Autoryzowanych Dilerów Lexusa.

Zdjęcia i materiały wygenerowane komputerowo znajdujące się w dokumencie zamieszczone zostały wyłącznie w celach poglądowych i mogą się różnić od rzeczywistych. Prezentowane dane techniczne są szacunkowe.

Prezentowane informacje są oparte na danych aktualnych w chwili publikacji i mogą podlegać zmianom. W szczególności ceny są zróżnicowane w zależności od terminów dostaw. Wszelkie informacje podane w specyfikacji, w szczególności zaprezentowane fotografie, wykresy, specyfikacje, opisy, rysunki lub parametry techniczne nie stanowią oferty w rozumieniu Kodeksu cywilnego. Zawarte w tym cenniku informacje nie stanowią zapewnienia w rozumieniu art. 5561 §1 pkt. 2 oraz art. 5561 §2 ustawy z dnia 23 kwietnia 1964 r. Kodeks cywilny. Wiążące ustalenie ceny, wyposażenia i specyfikacji pojazdu następuje w umowie jego sprzedaży, a określenie parametrów technicznych zawiera świadectwo homologacji typu pojazdu. Podane w specyfikacji informacje na temat gwarancji pojazdu nie stanowią udzielenia kupującemu gwarancji.

Gwarancja zostanie udzielona przy sprzedaży pojazdu, a jej warunki zostaną określone w dokumencie gwarancyjnym.

Podane ceny w zł brutto. Podane kwoty nie dotyczą prezentowanych wersji wyposażenia, rodzaju napędu i nie zawierają ceny lakieru metalizowanego. Szczegóły u Autoryzowanych Dilerów Lexusa. Niniejszy materiał nie stanowi oferty w rozumieniu Kodeksu cywilnego.

# TWÓJ LEXUS JEST BLIŻEJ NIŻ MYŚLISZ



SPRAWDŹ OFERTE  
ZNAJDŹ SWOJEGO DILERA

[DOWIEDZ SIĘ WIĘCEJ →](#)



KONFIGURATOR  
SKONFIGURUJ SWOJEGO LEXUSA

[DOWIEDZ SIĘ WIĘCEJ →](#)



KALKULATOR KINTO ONE  
OBLICZ RATY LEASINGU

[DOWIEDZ SIĘ WIĘCEJ →](#)